

Лазерный принтер Dell B2360d-dn

Руководство пользователя



Март 2014 г.

www.dell.com | dell.com/support/printers

Товарные знаки

Информация, содержащаяся в настоящем документе, может быть изменена без предварительного уведомления.

© Корпорация Dell, Inc., 2014 г. Все права защищены.

Воспроизведение материалов данного руководства в любой форме без письменного разрешения корпорации Dell строго запрещено.

Товарные знаки, упоминаемые в настоящем документе: *Dell*, логотип *DELL*, *Inspiron*, *Dell Precision*, *Dimension*, *OptiPlex*, *Latitude*, *PowerEdge*, *PowerVault*, *PowerApp* и *Dell OpenManage* являются товарными знаками корпорации Dell Inc.; *Intel*, *Pentium* и *Celeron* являются зарегистрированными товарными знаками корпорации Intel; *Microsoft* и *Windows* являются зарегистрированными товарными знаками корпорации Microsoft; логотипы *AirPrint* и *AirPrint* являются товарными знаками корпорации Apple, Inc.

В этом документе могут использоваться другие товарные знаки и наименования изделий для обозначения организаций, которые заявили свое право на них или их изделий. Корпорация Dell отказывается от каких-либо имущественных интересов в отношении товарных знаков и наименований, кроме своих собственных.

Содержание

Информация по технике безопасности.....	5
Информация о принтере.....	7
Поиск сведений о принтере.....	7
Выбор места для установки принтера.....	9
Конфигурации принтера.....	10
Использование панели управления принтера.....	11
Знакомство с цветами света кнопки перехода в спящий режим и цветами индикатора.....	12
Использование Embedded Web Server.....	12
Использование служебной программы настройки локального принтера.....	13
Дополнительная настройка принтера.....	14
Установка внутренних дополнительных устройств.....	14
Установка дополнительных аппаратных модулей.....	17
Подключение кабелей.....	18
Установка ПО принтера.....	19
Сеть.....	21
Проверка установки принтера.....	25
Загрузка бумаги и специальных материалов для печати.....	26
Задание формата и типа бумаги.....	26
Настройка параметров для бумаги формата Universal.....	27
Использование стандартного выходного лотка и упора для бумаги.....	27
Загрузка бумаги в лотки.....	28
Загрузка многоцелевого устройства подачи.....	32
Связывание лотков и исключение лотков из цепочки связи.....	36
Инструкции по работе с бумагой и специальными материалами для печати.....	38
Инструкции по использованию бумаги.....	38
Использование специальной бумаги.....	41
Хранение бумаги.....	44
Поддерживаемые форматы, типы и плотность бумаги.....	44

Выполняется печать.....	48
Печать документа.....	48
Печать с мобильного устройства.....	49
Печать информационных страниц.....	50
Отмена задания на печать.....	51
Структура меню.....	52
Список меню.....	52
Меню "Бумага".....	52
Меню "Отчеты".....	61
Меню "Сеть/Порты".....	62
Меню "Безопасность".....	69
Меню "Параметры".....	71
Экономия денег с заботой об окружающей среде.....	83
Экономия бумаги и тонера.....	83
Экономия энергии.....	84
Утилизация.....	86
Закрепление принтера.....	87
Установка секретного замка.....	87
Заявление об энергозависимости.....	87
Очистка энергозависимой памяти.....	88
Очистка энергонезависимой памяти.....	88
Поиск сведений о безопасности принтера.....	88
Обслуживание принтера.....	89
Чистка принтера.....	89
Проверка состояния компонентов и расходных материалов.....	89
Предполагаемое количество оставшихся страниц.....	90
Заказ расходных материалов.....	90
Хранение расходных материалов.....	90
Замена расходных материалов.....	91
Перемещение принтера.....	95
Управление принтером.....	97
Управление сообщениями принтера.....	97

Доступ в Центр контроля состояния.....	97
Доступ к удаленной панели управления.....	98
Просмотр отчетов.....	98
Настройка уведомлений о расходных материалах с сервера Embedded Web Server.....	98
Копирование параметров на другие принтеры.....	99
Восстановление значений по умолчанию, заданных изготовителем.....	100
Создание PIN-кода для панели управления принтера.....	100
Устранение замятий.....	102
Предотвращение замятия материалов для печати.....	102
Значение сообщений о замятиях бумаги и их местоположение.....	103
Замятие, передняя дверца [20у.хх].....	105
Замятие, задняя дверца [20у.хх].....	108
Замятие, стандартный лоток [20у.хх].....	109
Замятие, извлек. лот.1. Нажм. синий клапан. [23у.хх].....	110
Замятие, лоток [х] [24у.хх].....	111
Замятие, МУП [250.хх].....	112
Поиск и устранение неисправностей.....	114
Значение сообщений принтера.....	114
Устранение неполадок печати.....	124
Устранение проблем печати.....	131
Встроенный веб-сервер не открывается.....	155
Обращение в службу технической поддержки.....	156
Приложение.....	157
Указатель.....	159

Информация по технике безопасности

Подключайте кабель питания к легкодоступной и надежно заземленной сетевой розетке, расположенной рядом с изделием.

Запрещается устанавливать и использовать данное устройство рядом с водой или в местах с высокой влажностью.

 **ВНИМАНИЕ-ВОЗМОЖНОСТЬ ТРАВМЫ:** В изделии используется лазерное излучение. Использование органов управления, выполнение регулировок или любых других действий, не описанных в настоящем руководстве, может привести к опасному облучению.

Процесс печати в данном изделии связан с нагреванием материала для печати, что может привести к выделению из материала вредных веществ. Во избежание опасных последствий изучите раздел руководства, содержащий рекомендации по выбору материалов для печати.

 **ВНИМАНИЕ-ВОЗМОЖНОСТЬ ТРАВМЫ:** Литиевая батарейка в данном устройстве не подлежит замене. При неправильном выполнении замены существует опасность взрыва литиевой батарейки. Не перезаряжайте, не разбирайте и не сжигайте литиевую батарейку. Утилизируйте использованные литиевые батарейки в соответствии с указаниями изготовителя батарейки или местными предписаниями.

 **ВНИМАНИЕ-ВОЗМОЖНОСТЬ ТРАВМЫ:** Прежде чем перемещать принтер, во избежание травм и повреждений принтера выполняйте следующие указания.

- Выключите принтер с помощью выключателя и отсоедините кабель питания от электрической розетки.
- Перед перемещением принтера отсоедините от него все кабели.
- Если установлен дополнительный лоток, сначала извлеките его из принтера. Чтобы удалить дополнительный лоток, сдвиньте фиксатор с правой стороны лотка по направлению к передней части лотка, пока не услышите щелчок.
- Поднимайте принтер за выемки для рук с обеих сторон принтера.
- Следите за тем, чтобы при опускании принтера ваши пальцы не оказались под принтером.
- Перед настройкой принтера убедитесь в наличии вокруг него достаточного свободного пространства.

Используйте кабель питания, входящий в комплект поставки данного продукта или одобренный изготовителем.

 **ВНИМАНИЕ-ГОРЯЧАЯ ПОВЕРХНОСТЬ:** Внутренние детали принтера могут сильно нагреваться. Для снижения вероятности травмы, вызванной прикосновением к горячей поверхности, подождите, пока поверхность остынет.

 **ВНИМАНИЕ-ОПАСНОСТЬ ПОРАЖЕНИЯ ТОКОМ:** При доступе к плате контроллера или установке дополнительного оборудования или устройств памяти после настройки принтера, прежде чем продолжить, выключите принтер и отсоедините кабель питания от электрической розетки. Если к принтеру подключены другие устройства, отключите их, а затем отсоедините подключенные к принтеру кабели.

 **ВНИМАНИЕ-ОПАСНОСТЬ ПОРАЖЕНИЯ ТОКОМ:** Убедитесь в том, что все внешние подключения (например подключение сети Ethernet или телефона) установлены правильно с использованием соответствующих портов.

Это устройство разработано, проверено и признано соответствующим строгим международным стандартам при использовании определенных компонентов данного изготовителя. Обеспечивающие

безопасность конструктивные особенности некоторых деталей не всегда являются очевидными. Изготовитель не несет ответственности за последствия применения других запасных частей.

 **ВНИМАНИЕ-ВОЗМОЖНОСТЬ ТРАВМЫ:** Не скручивайте, не сгибайте, не ударяйте и не ставьте тяжелые предметы на кабель питания. Не подвергайте кабель питания нагрузке и не допускайте его перетирания. Не заземляйте кабель питания между предметами мебели и стенами. В противном случае возможно возгорание или поражение электрическим током. Регулярно проверяйте кабель питания на наличие признаков подобных проблем. Перед осмотром отключайте кабель питания от электрической розетки.

Обслуживание и ремонт, не описанные в документации пользователя, должны производиться опытным специалистом по поддержке.

 **ВНИМАНИЕ-ОПАСНОСТЬ ПОРАЖЕНИЯ ТОКОМ:** Во избежание поражения электрическим током при чистке корпуса принтера, прежде чем продолжить, отсоедините кабель питания от электророзетки и отсоедините все кабели принтера.

 **ВНИМАНИЕ-ВОЗМОЖНОСТЬ ТРАВМЫ:** Для уменьшения риска нестабильной работы оборудования загружайте каждый лоток отдельно. Остальные устройства подачи или лотки держите закрытыми.

 **ВНИМАНИЕ-ОПАСНОСТЬ ПОРАЖЕНИЯ ТОКОМ:** Не устанавливайте устройство, не работайте с факсом и не выполняйте никаких электрических или кабельных соединений (питания или телефонной линии) во время грозы.

СОХРАНИТЕ ЭТИ ИНСТРУКЦИИ.

Информация о принтере

Поиск сведений о принтере

Какую информацию требуется найти?	Рекомендации по поиску
Указания по первоначальной установке. <ul style="list-style-type: none"> • Подключение принтера • Установка программного обеспечения принтера 	Документация по установке – документацию по установке, которая прилагается к принтеру.
Дополнительные инструкции по установке и указания по использованию принтера: <ul style="list-style-type: none"> • Выбор и хранение бумаги и специальной бумаги • Загрузка бумаги • Настройка параметров принтера • Просмотр и печать документов и фотографий • Установка и использование программного обеспечения принтера • Настройка принтера в сети • Уход и обслуживание принтера • Поиск и устранение неполадок 	<i>Руководство пользователя и Краткое справочное руководство</i> доступны на компакт-диске с программным обеспечением и документацией. Дополнительная информация представлена на нашем веб-узле по адресу www.dell.com/support/manuals .
Инструкции: <ul style="list-style-type: none"> • Подключение принтера к сети Ethernet • Устранение проблем подключения принтера 	<i>Руководство по работе в сети.</i> Откройте компакт-диск с программным обеспечением и документацией и перейдите к: Документация >Руководство пользователя и другие публикации >Руководство по работе в сети
Справка по использованию программного обеспечения принтера	Справка Windows или Mac – откройте программу принтера, а затем выберите Справка . Нажмите кнопку  для просмотра информации контекстной справки. Примечания. <ul style="list-style-type: none"> • Справка по программе устанавливается автоматически вместе с программным обеспечением принтера. • Программное обеспечение принтера находится в программной папке принтера или на рабочем столе, в зависимости от операционной системы.

Какую информацию требуется найти?	Рекомендации по поиску
<p>Самая последняя вспомогательная информация, обновления и техническая поддержка:</p> <ul style="list-style-type: none"> • Документация • Файлы драйверов для загрузки • Обновления продуктов • Контактная информация по обслуживанию и ремонту • Состояние заказа • Поддержка путем общения через Интернет • Поддержка по электронной почте • поддержка голосовой связи 	<p>Веб-узел службы поддержки Dell – www.dell.com/support/printers</p> <p>Номера телефонов поддержки и часы работы в вашей стране или регионе можно найти на веб-узле поддержки.</p> <p>Будьте готовы предоставить следующие сведения при обращении в службу поддержки. Они помогут быстрее ответить на вопрос:</p> <ul style="list-style-type: none"> • Метка обслуживания • Код экспресс-обслуживания <p>Примечание. Метка обслуживания и код экспресс обслуживания указаны на наклейках на принтере.</p>
<ul style="list-style-type: none"> • Программное обеспечение и драйверы – сертифицированные драйверы для принтера и программы установки для программного обеспечения принтера Dell • Файлы Readme – последняя информация о технических изменениях в принтере или дополнительные сведения для опытных пользователей или специалистов 	<p>Компакт-диск <i>Программное обеспечение и документация</i></p>
<ul style="list-style-type: none"> • Расходные материалы и принадлежности для принтера • Картриджи для замены 	<p>Веб-узел расходных материалов для принтера Dell: – www.dell.com/printers</p> <p>Запасные части для принтера можно приобрести через Интернет, по телефону или в некоторых магазинах розничной торговли.</p>
<ul style="list-style-type: none"> • Сведения по безопасности при подготовке принтера к работе • Информация о соответствии стандартам • Сведения о гарантии 	<p><i>Информационное руководство по продуктам</i></p> <div data-bbox="987 1283 1166 1549" style="text-align: center;"> <p><small>PLEASE READ THIS INFORMATION CAREFULLY. IT PROVIDES IMPORTANT SAFETY INFORMATION AND A WARNING ABOUT THE RISK OF FIRE OR ELECTRICAL SHOCK. IT ALSO PROVIDES INFORMATION ABOUT THE RISK OF INJURY FROM MOVING PARTS. IT ALSO PROVIDES INFORMATION ABOUT THE RISK OF INJURY FROM MOVING PARTS.</small></p> <hr/> <p>Dell™ Printers Product Information Guide</p> <p><small>Guide d'informations sur le produit Guía de información de producto Read the information on product safety</small></p>  </div> <p>Примечание. Информационное руководство по продуктам может не поставляться в некоторые страны и регионы.</p>

Выбор места для установки принтера

При выборе места для принтера, оставьте достаточное пространство для открывания лотков, крышек и дверей. Если планируется установить дополнительные аппаратные модули, предусмотрите также место и для них. Важно обеспечить выполнение следующих условий.

- Установите принтер рядом с надежно заземленной и легкодоступной розеткой.
- Убедитесь, что циркуляция воздуха отвечает требованиям стандарта ASHRAE в последней редакции или стандарту 156 технического комитета по стандартизации.
- Необходимо подготовить горизонтальную, прочную и устойчивую поверхность.
- Принтер следует содержать в следующих условиях:
 - в чистом состоянии, сухом и незапыленном месте;
 - в принтере не должно оставаться скрепок;
 - вдали от непосредственного воздействия воздушных потоков кондиционеров, нагревателей или вентиляторов;
 - не допуская воздействия прямого солнечного света, резких перепадов влажности или температуры;
- Соблюдайте рекомендуемый температурный режим и избегайте колебаний.

Температура окружающего воздуха	от 16 до 32°C (от 60 до 90°F)
Температура хранения	от -20 до 40°C (от -4 до 104°F)

- Обеспечьте наличие рекомендованного свободного пространства вокруг принтера для надлежащей вентиляции:

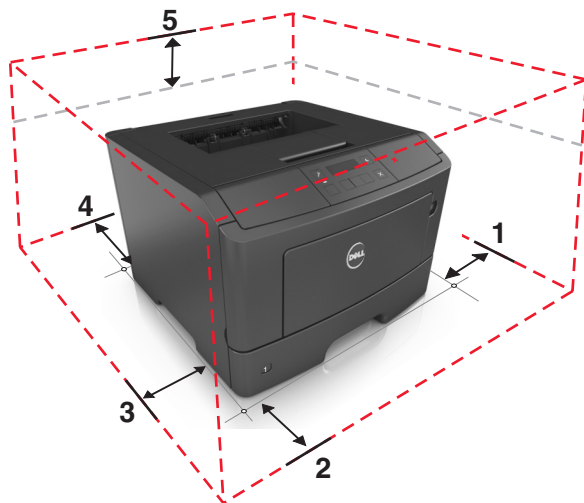

1	Правая сторона	300 мм (12")
2	Спереди	510 мм (20 дюймов)
3	Левая сторона	200 мм (8")
4	Сзади	200 мм (8")
5	Верхний	300 мм (12")

Конфигурации принтера

⚠ ВНИМАНИЕ-ВОЗМОЖНОСТЬ ТРАВМЫ: Для уменьшения риска нестабильной работы оборудования загружайте каждый лоток отдельно. Остальные лотки держите закрытыми до тех пор, пока они не понадобятся.

Можно изменить конфигурацию принтера, установив один дополнительный лоток на 550 листов. Инструкции по установке дополнительного лотка см. в разделе [«Установка дополнительных лотков» на стр. 17.](#)

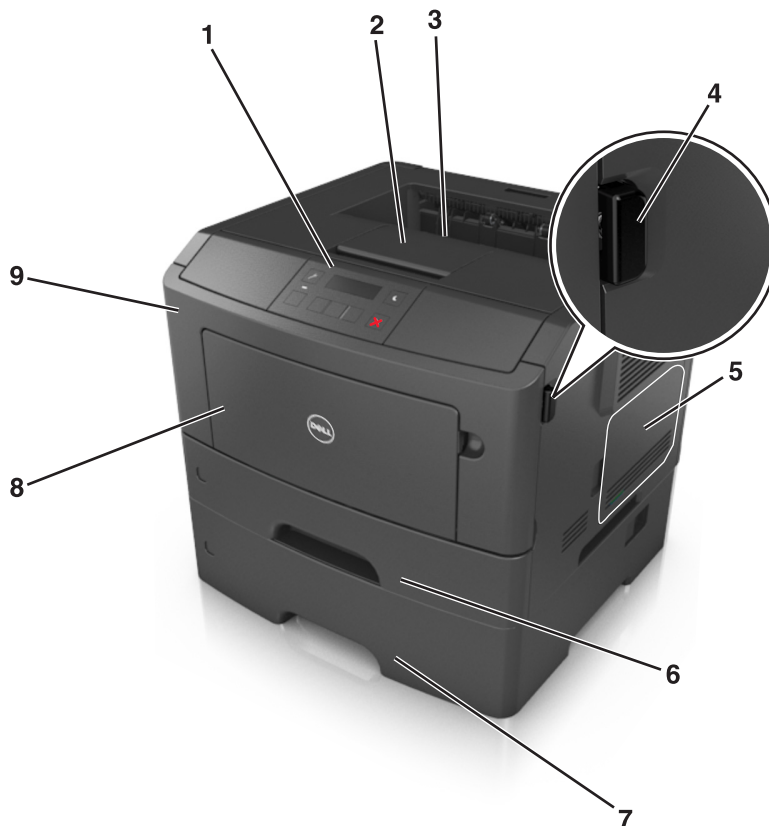

1	Панель управления принтера
2	Упор для бумаги
3	Стандартный лоток
4	Кнопка освобождения передней дверцы
5	Дверца для доступа к плате контроллера
6	Стандартный лоток на 250 листов
7	Дополнительный лоток подачи на 550 листов Примечание. Также имеется блокирующийся лоток на 250 листов. За дополнительной информацией обратитесь по месту приобретения принтера.
8	Многоцелевое устройство подачи на 50 листов
9	Передняя дверца

Использование панели управления принтера

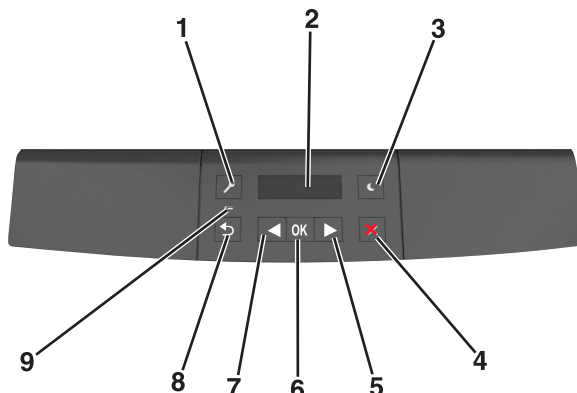

	Компонент	Назначение
1	Кнопка вызова меню	Служит для открытия меню. Примечания. <ul style="list-style-type: none"> • Эти меню доступны, только когда принтер находится в состоянии Готов. • Нажатие кнопки при перемещении по меню возвращает пользователя к меню более высокого высшего уровня на панели управления принтера.
2	Отобразить	Просмотр параметров сканирования, а также сообщений о состоянии и ошибках.
3	Кнопка «Сон»	Переход в спящий режим или режим гибернации. Примечания. <ul style="list-style-type: none"> • Нажатие любой кнопки приведет к выводу принтера из спящего режима. • Нажатие кнопки перехода в спящий режим или переключателя питания выводит принтер из режима гибернации.
4	Кнопка "Стоп"	<ul style="list-style-type: none"> • Выход из режима меню и возврат в состояние готовности. • Прерывание операции принтера, например печати или загрузки шрифтов.
5	Кнопка со стрелкой вправо	<ul style="list-style-type: none"> • Прокрутка меню или перемещение между экранами и пунктами меню. • Прокрутка параметров или текста. Для меню с числовыми значениями нажмите и удерживайте кнопку со стрелкой для прокрутки списка параметров. Отпустите кнопку при появлении на дисплее требуемого значения.
6	кнопка "Выбрать"	<ul style="list-style-type: none"> • Служит для открытия меню. • Открывает пункт меню и отображает возможные значения или настройки. Текущий параметр по умолчанию отмечен звездочкой (*). • Используется для сохранения отображаемого значения в виде новой пользовательской настройки по умолчанию
7	Кнопка со стрелкой влево	<ul style="list-style-type: none"> • Прокрутка меню или перемещение между экранами и пунктами меню. • Прокрутка параметров или текста. Для меню с числовыми значениями нажмите и удерживайте кнопку со стрелкой для прокрутки списка параметров. Отпустите кнопку при появлении на дисплее требуемого значения.
8	кнопка "Назад"	Возврат к предыдущему экрану.

	Компонент	Назначение
9	Световой индикатор	Определение состояния принтера.

Знакомство с цветами света кнопки перехода в спящий режим и цветами индикатора

Цвета света кнопки перехода в спящий режим и цвета индикатора на панели управления принтера обозначают состояние принтера.

Световой индикатор	Состояние принтера
Выкл.	Принтер отключен или находится в режиме гибернации.
Мигает зеленым цветом	Принтер прогревается, обрабатывает данные или печатает.
Постоянно горит зеленым цветом	Принтер включен, но простаивает.
Мигает красным цветом	Требуется вмешательство пользователя.

Свет кнопки перехода в спящий режим	Состояние принтера
Выкл.	Принтер выключен или в состоянии готовности.
Постоянно горит желтым цветом	Принтер находится в режиме сна.
Мигает желтым	Принтер входит в или выходит из режима гибернации.
Мигает желтым 0,1 секунды, затем полностью перестает гореть в течение 1,9 секунды, и так попеременно.	Принтер находится в режиме гибернации.

Использование Embedded Web Server

Примечание. Эта функция доступна только для сетевых принтеров или для принтеров, подключенных к серверам печати.

Если принтер установлен в сетевом окружении, Embedded Web Server можно использовать для выполнения следующих функций.

- Просмотр виртуального изображения панели управления принтера.
- Проверка состояния расходных материалов принтера.
- Настройка уведомлений о расходных материалах.
- Настройка параметров принтера.
- Настройка сетевых параметров.
- Просмотр отчетов.

Для доступа принтера к веб-серверу Embedded Web Server:

1 Получите IP-адрес принтера.

- В разделе «TCP/IP» меню «Сеть/порты»
- Путем печати страницы настройки сети или параметров меню и поиска раздела «TCP/IP»

Примечания.

- IP-адрес отображается в виде четырех наборов цифр, разделенных точками, например 123.123.123.123.
- Если используется прокси-сервер, временно отключите его, чтобы обеспечить правильную загрузку веб-страницы.

2 Откройте веб-обозреватель и в поле адреса введите IP-адрес принтера.

3 Нажмите клавишу **Enter**.

Откроется страница Embedded Web Server.

Использование служебной программы настройки локального принтера

1 Чтобы настроить параметры принтера, откройте служебную программу настройки параметров локального принтера, выбрав ее в списке приложений или в меню "Пуск".

2 С помощью меню "Действия" сохраните изменения.

Примечание. Чтобы применить параметры на других принтерах, сохраните данные параметры в командном файле.

Дополнительная настройка принтера

Установка внутренних дополнительных устройств

⚠ ВНИМАНИЕ-ОПАСНОСТЬ ПОРАЖЕНИЯ ТОКОМ: При доступе к плате контроллера или установке дополнительного оборудования или устройств памяти после настройки принтера, прежде чем продолжить, выключите принтер и отсоедините кабель питания от электрической розетки. Если к принтеру подключены другие устройства, отключите их, а также отсоедините кабели, идущие к принтеру.

Доступные внутренние параметры

Карты памяти

- Флэш-память
- Шрифты

Доступ к плате контроллера

⚠ ВНИМАНИЕ-ОПАСНОСТЬ ПОРАЖЕНИЯ ТОКОМ: При доступе к плате контроллера или установке дополнительного оборудования или устройств памяти после настройки принтера, прежде чем продолжить, выключите принтер и отсоедините кабель питания от электрической розетки. Если к принтеру подключены другие устройства, отключите их, а затем отсоедините подключенные к принтеру кабели.

- 1 Откройте дверцу доступа к плате контроллера.

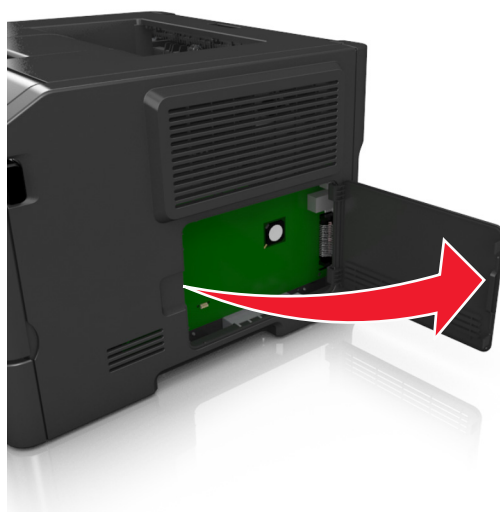

- 2 Найдите разъем карты памяти.

ПРЕДУПРЕЖДЕНИЕ. Возможность повреждения: Электронные компоненты системной платы могут выйти из строя под действием статического электричества. Перед тем, как прикоснуться к какому-либо электронному компоненту системной платы или разъему, дотроньтесь рукой до какой-нибудь металлической детали принтера.

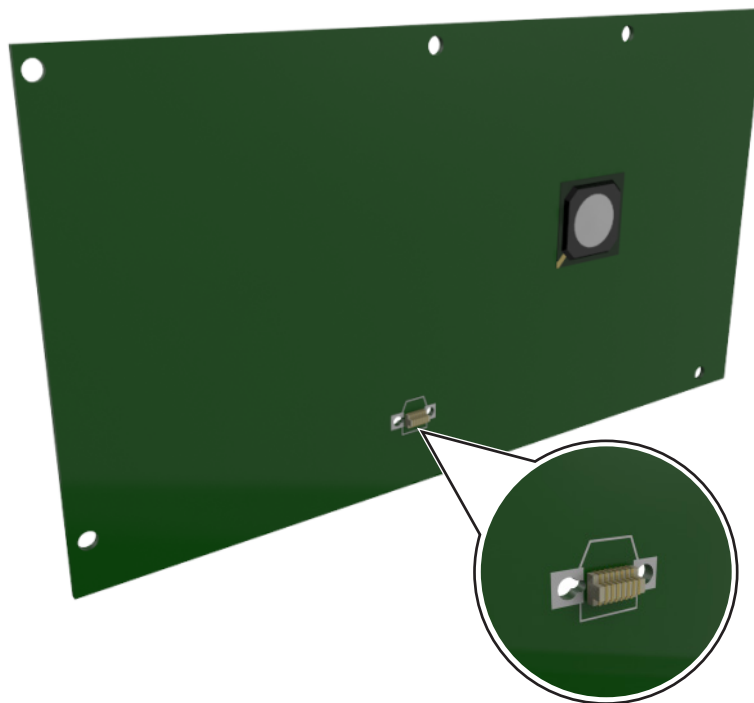

Установка дополнительной платы

⚠ ВНИМАНИЕ-ОПАСНОСТЬ ПОРАЖЕНИЯ ТОКОМ: При доступе к плате контроллера или установке дополнительного оборудования или устройств памяти после настройки принтера, прежде чем продолжить, выключите принтер и отсоедините кабель питания от электрической розетки. Выключите все подключенные к принтеру устройства и отсоедините от принтера все подсоединенные к нему кабели.

ПРЕДУПРЕЖДЕНИЕ. Возможность повреждения: Электронные компоненты системной платы могут выйти из строя под действием статического электричества. Перед тем, как прикоснуться к какому-либо электронному компоненту системной платы или разъему, дотроньтесь рукой до какой-нибудь металлической детали принтера.

- 1 Обеспечьте доступ к системной плате.
Подробнее см. [«Доступ к плате контроллера» на стр. 14.](#)
- 2 Распакуйте дополнительную плату.

ПРЕДУПРЕЖДЕНИЕ. Возможность повреждения: Не прикасайтесь к контактам разъема вдоль края карты.

3 Возьмите плату за края и совместите пластмассовые штыри (1) платы с отверстиями (2) в системной плате.

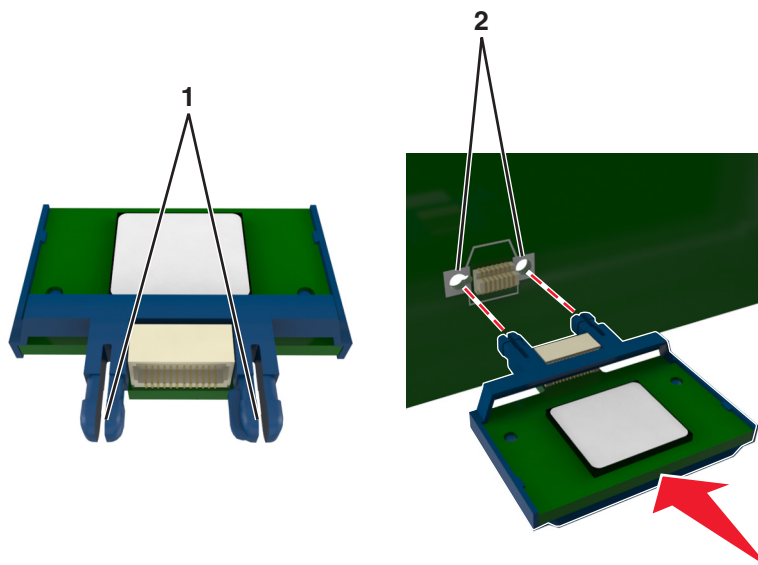

4 С усилием вставьте плату в разъем, отображенный на иллюстрации.

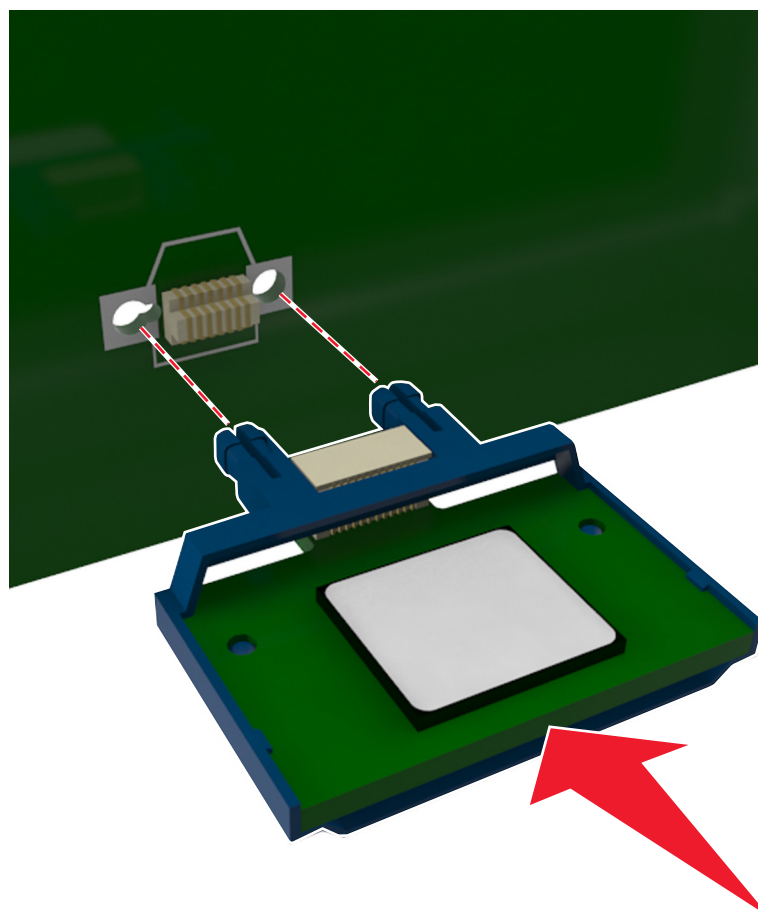

ПРЕДУПРЕЖДЕНИЕ. Возможность повреждения: Неправильная установка карты может привести к повреждению карты и системной платы.

Примечание. Разъем платы микропрограммного обеспечения должен соприкасаться с системной платой по всей длине и располагаться в одной плоскости с ней.

5 Закройте дверцу доступа к системной плате.

Примечание. После установки программного обеспечения принтера и всех дополнительных устройств, возможно, потребуется вручную добавить дополнительные устройства в драйвере принтера, чтобы сделать их доступными для заданий печати. Подробнее см. [«Добавление доступных дополнительных модулей в драйвере печати» на стр. 20.](#)

Установка дополнительных аппаратных модулей

Установка дополнительных лотков

⚠ ВНИМАНИЕ-ОПАСНОСТЬ ПОРАЖЕНИЯ ТОКОМ: При доступе к плате контроллера или установке дополнительного оборудования или устройств памяти после настройки принтера, прежде чем продолжить, выключите принтер и отсоедините кабель питания от электрической розетки. Если к принтеру подключены другие устройства, отключите их, а также отсоедините кабели, идущие к принтеру.

1 Выключите принтер с помощью выключателем питания и отсоедините кабель питания от розетки электросети.



2 Извлеките лоток и удалите упаковочный материал.

3 Снимите лоток с основания.

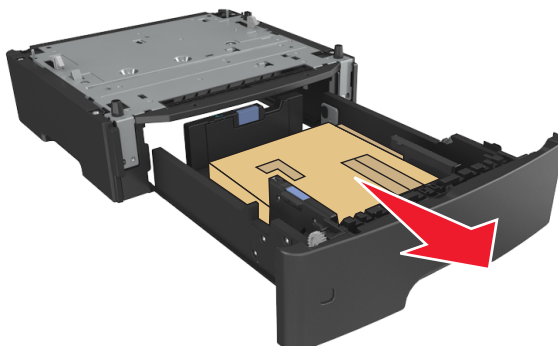

- 4 Удалите упаковочный материал и ленту из лотка.
- 5 Вставьте лоток в основание.
- 6 Поместите лоток около принтера.
- 7 Совместите принтер и лоток и медленно опустите принтер на свое место.



- 8 Подсоедините кабель питания к принтеру, затем к электрической розетке с правильным заземлением и включите принтер.



Примечание. После установки программного обеспечения принтера и всех дополнительных аппаратных устройств, возможно, потребуется вручную добавить дополнительные устройства в драйвере принтера, чтобы сделать их доступными для заданий печати. Для получения дополнительных сведений см. раздел [«Добавление доступных дополнительных модулей в драйвере печати»](#) на стр. 20.

Подключение кабелей

Подключите принтер к компьютеру с помощью кабеля USB либо параллельного кабеля или подключите его к сети с помощью кабеля Ethernet.

Убедитесь в совпадении следующего.

- Символа USB на кабеле с символом USB на принтере
- Соответствующий параллельный кабель параллельным портом
- Соответствующий кабель Ethernet с портом Ethernet

ПРЕДУПРЕЖДЕНИЕ. Возможность повреждения: Не прикасайтесь к кабелю USB, сетевому адаптеру, а также к указанным участкам на принтере, когда выполняется печать. Может произойти потеря данных или возникнуть неисправность.

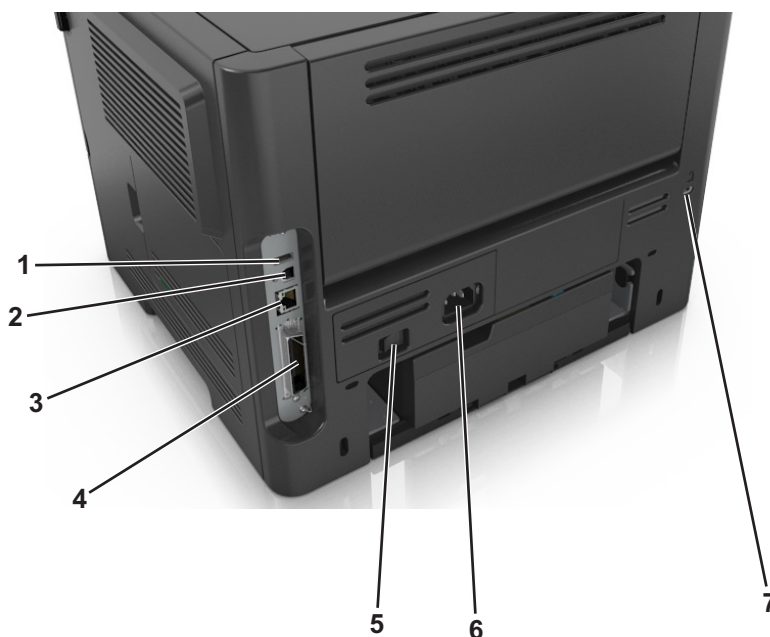

	Использовать	Чтобы
1	Порт USB*	Подключите дополнительный адаптер беспроводной сети.
2	Порт USB принтера	Подключите принтер к компьютеру.
3	Порт Ethernet*	Подключите принтера к сети.
4	Параллельный порт*	Подключите принтер к компьютеру.
5	Переключатель питания	Включите или выключите принтер.
6	Разъем кабеля питания принтера	Подключите принтер к электророзетке.
7	Замок безопасности	Прикрепите замок, который будет закреплять принтер на месте.

* Эти порты присутствуют только на некоторых моделях принтеров.

Установка ПО принтера

установка принтера

- 1 Получите копию установочного пакета программы.
- 2 Запустите установочный пакет программы и следуйте указаниям на экране компьютера.

3 Для пользователей Macintosh: добавить принтер.

Примечание. В разделе TCP/IP меню "Сеть/Порты" проверьте IP-адрес принтера.

Установка служебной программы локальной настройки принтера

1 Посетите веб-узел www.dell.com/support/printers, а затем загрузите программное обеспечение.

2 Дважды щелкните установочный пакет программы.

3 Выберите тип установки и нажмите **Установить**.

4 Нажмите **Установить** для запуска установки.

5 Нажмите кнопку **Принимаю**, чтобы принять лицензионное соглашение.

6 Нажмите **Продолжить** или следуйте инструкциям на экране компьютера.

Примечания.

- Для изменения плотности тонера, режима энергосбережения и настроек формата бумаги для всех заданий печати воспользуйтесь служебной программой настройки локального принтера. Для изменения этих параметров для отдельных заданий на печать используйте программное обеспечение принтера.
- Эта утилита поддерживается только в некоторых моделях принтеров.

Добавление доступных дополнительных модулей в драйвере печати

Для пользователей Windows

1 Откройте папку принтеров, затем выберите ваш принтер.

2 Откройте свойства принтера, затем добавьте или установите вручную любые модули.

3 Примените изменения.

Для пользователей Macintosh

1 Из пункта System Preferences (Настройки системы) меню Apple перейдите к своему принтеру, затем выберите **Options & Supplies (Дополнения и расходные материалы) > Driver (Драйверы)**.

2 Добавьте любые установленные аппаратные модули.

3 Примените изменения.

Сеть

Примечания.

- Приобретите адаптер беспроводной сети перед тем, как настраивать принтер для работы в беспроводной сети. Для установки адаптера беспроводной сети см. прилагаемые к нему инструкции.
- Имя SSID (Service Set Identifier) - это имя, назначаемое для беспроводной сети. Wired Equivalent Privacy (WEP), Wi-Fi Protected Access (WPA), WPA2 и 802.1X - RADIUS - это типы защиты, которые используются в сети.

Подготовка к настройке принтера в сети Ethernet

Чтобы настроить принтер для использования в сети Ethernet, соберите следующие сведения перед началом настройки:

Примечание. Если IP-адреса назначаются в сети компьютерам и принтерам автоматически, продолжите установку принтера.

- Допустимый уникальный IP-адрес, который должен использовать принтер в сети
- Сетевой шлюз
- Маска сети
- Псевдоним для принтера (необязательный)

Примечание. Псевдоним принтера упрощает идентификацию принтера в сети. Можно использовать псевдоним принтера по умолчанию или назначить легко запоминающееся имя.

Кроме того, потребуется кабель Ethernet для подключения принтера к сети и свободный порт, с помощью которого принтер можно физически подключить к сети. По возможности используйте новый сетевой кабель, чтобы предотвратить возможные проблемы, связанные с поврежденным кабелем.

Подготовка к настройке принтера в беспроводной сети

Примечания.

- Убедитесь в том, что адаптер беспроводной сети установлен в принтер и работает нормально.
- Убедитесь в том, что точка доступа (беспроводной маршрутизатор) включена и работает.

Перед настройкой принтера в беспроводной сети убедитесь в наличии следующих данных.

- **SSID** - имя SSID также называют именем сети.
- **Беспроводной режим (или режим сети)** - это может быть либо одноранговый режим, либо режим инфраструктуры.
- **Канал (для одноранговых сетей).** Для сетей в режиме инфраструктуры по умолчанию канал выбирается автоматически.

В некоторых одноранговых сетях также необходимо использовать параметр автоматического выбора. Если вы сомневаетесь, какой канал следует выбрать, обратитесь к специалисту службы поддержки.

- **Security Method** - существует три варианта безопасности:
 - ключ WEP
Если в беспроводной сети используется несколько ключей WEP, введите до четырех ключей в имеющихся полях. Выберите ключ, который в настоящее время используется в сети. Для этого выберите параметр «Ключ передачи WEP по умолчанию».
или
 - Предварительный ключ или фраза доступа WPA или WPA2
В WPA используется шифрование в качестве дополнительного уровня безопасности. Возможные варианты: AES и TKIP. Необходимо выбрать один и тот же тип шифрования на маршрутизаторе и принтер. В противном случае обмен данными по сети будет невозможен для принтера.
 - 802.1X–RADIUS
В случае установки принтера в сети 802.1X может потребоваться следующая информация:
 - Тип проверки подлинности
 - Тип внутренней проверки подлинности
 - Имя пользователя и пароль 802.1X
 - Сертификаты
 - Без защиты
Если в беспроводной сети не используется никакой тип защиты, никакие данные безопасности не потребуются.

Примечание. Не рекомендуется использовать беспроводные сети без защиты.

Примечания.

- Если имя SSID сети, к которой подключен компьютер, неизвестно, запустите программу настройки беспроводного соединения сетевого адаптера компьютера, чтобы узнать имя сети. Если не удастся найти имя SSID или сведения по безопасности для сети, обратитесь к документации, прилагаемой к беспроводной точке доступа, или к специалисту по поддержке системы.
- Чтобы найти общий ключ или пароль доступа WPA/WPA2 для беспроводной сети, обратитесь к документации, прилагаемой к беспроводной точке доступа, посмотрите веб-страницу, связанную с беспроводной точкой доступа, или обратитесь к специалисту из группы поддержки.

Подключение принтера к беспроводной сети с помощью функции настройки защищенной Wi-Fi.

Перед подключением принтера к беспроводной сети убедитесь в следующем:

- Точка доступа (беспроводной маршрутизатор) сертифицирована по стандарту настройки защищенной Wi-Fi (WPS) или совместима со стандартом WPS. Подробная информация представлена в документации, которая поставляется вместе с точкой доступа.
- Адаптер беспроводной сети установлен в принтере, правильно подключен и работает. Для получения дополнительных сведений см. инструкции, прилагаемые к адаптеру беспроводной сети.

Использование метода настройки кнопки (PBC)

1 На панели управления принтера выберите:

 >Сеть/порты >  >Сеть [x] >  >Настройка сети [x] >  >Беспроводная >
 >Настройка защищенной Wi-Fi >  >Метод нажатия кнопки > 

2 Следуйте указаниям на дисплее принтера.

Воспользуйтесь методом личного идентификационного номера (PIN-кода)

1 На панели управления принтера выберите:

 >Сеть/порты >  >Сеть [x] >  >Настройка сети [x] >  >Беспроводная >
 >Настройка защищенной Wi-Fi >  >Метод подключения по PIN-коду > 

2 Скопируйте PIN-код WPS, состоящий из 8 символов.

3 Откройте обозреватель и в поле адреса введите IP-адрес точки доступа.

Примечания.

- IP-адрес отображается в виде четырех наборов цифр, разделенных точками, например 123.123.123.123.
- Если используется прокси-сервер, временно отключите его, чтобы обеспечить правильную загрузку веб-страницы.

4 Откройте параметры WPS. Подробная информация представлена в документации, которая поставляется вместе с точкой доступа.

5 Введите 8-символьный PIN-код и сохраните настройку.

Подключение принтера к беспроводной сети с помощью программного обеспечения принтера

Примечания.

- Убедитесь, что ваш принтер включен.
- Убедитесь в том, что адаптер беспроводной сети, установленный в принтере, работает нормально. Для получения дополнительных сведений об установке адаптера беспроводной сети см. прилагаемые к нему инструкции.

Использование программы настройки беспроводной сети (только для ОС Windows)

1 Убедитесь, что ПО принтера уже установлено.

2 Для поиска главного меню принтера воспользуйтесь поиском меню "Пуск".

3 Откройте главное меню принтера, затем выберите **Параметры > Утилита настройки беспроводной сети**.

4 Следуйте инструкциям на экране компьютера.

Использование Мастера настройки беспроводной сети (только для пользователей Macintosh)

Мастер настройки беспроводной сети позволяет:

- настраивать принтер для подключения к существующей беспроводной сети;
- добавлять принтер к существующей одноранговой сети;
- изменять настройки беспроводной сети после установки.
- устанавливая принтер на дополнительных сетевых компьютерах.

Установка Мастера настройки беспроводной сети

- 1 Перейдите на веб-узел службы поддержки Dell по адресу www.dell.com/support/printers.
- 2 Загрузите последнюю версию Мастера настройки беспроводной сети.
- 3 Дважды щелкните установочный пакет программы.
- 4 Следуйте инструкциям на экране компьютера.

Запуск Мастера настройки беспроводной сети

Примечания.

- Убедитесь, что принтер включен.
- Убедитесь, что адаптер беспроводной сети установлен в принтере, правильно подключен и работает.

- 1 В окне Finder выберите:

Applications > выберите папку принтера

- 2 Дважды щелкните значок **Мастер настройки беспроводной сети** и следуйте указаниям на экране.

Примечание. При наличии проблем во время работы приложения нажмите .

Подключение принтера к беспроводной сети с использованием встроенного веб-сервера

Прежде чем начать, убедитесь в следующем.

- Принтер временно подключен к сети Ethernet.
- Адаптер беспроводной сети установлен в принтер и работает нормально. Подробнее см. листок с инструкцией, прилагаемый к комплекту адаптера беспроводной сети.

- 1 Откройте веб-браузер и в поле адреса введите IP-адрес принтера.

Примечания.

- IP-адрес принтера указан на панели управления принтера. IP-адрес отображается в виде четырех наборов цифр, разделенных точками, например 123.123.123.123.
- Если используется прокси-сервер, временно отключите его, чтобы обеспечить правильную загрузку веб-страницы.

- 2 Нажмите **Параметры** > **Сети/Порты** > **Беспроводная**.

- 3 Измените настройки в соответствии с параметрами точки доступа (беспроводного маршрутизатора).

Примечание. Проверьте правильность введенного имени SSID.

- 4 Нажмите кнопку **Отправить**.
- 5 Выключите принтер и отсоедините кабель Ethernet. Затем приблизительно через 10 секунд снова включите его.
- 6 Если принтер подключен к сети, для проверки сетевого соединения распечатайте страницу сетевых параметров. Далее, в разделе «Сетевая плата [x]», посмотрите, чтобы отображалось состояние «Подключен».

Проверка установки принтера

Печать страницы параметров меню

Печать страницы параметров меню используется для проверки текущих значений параметров принтера и правильности установки дополнительных устройств принтера.

Примечание. Если параметры меню не были изменены, то на странице настроек меню отображаются заводские настройки по умолчанию. После выбора и сохранения *пользовательских настроек* с помощью меню они используются вместо заводских настроек по умолчанию. Пользовательские параметры по умолчанию остаются действительными до выбора в меню и сохранения других значений.

На панели управления принтера выберите:



Печать страницы сетевых параметров

Если принтер подключен к сети, распечатайте страницу сетевых параметров, чтобы проверить подключение к сети. Эта страница дополнительно содержит сведения, которые помогут настроить печать по сети.

- 1 На панели управления принтера выберите:



Примечание. Если установлен дополнительный сервер печати, отображается сообщение **Печать по сети [x]**.

- 2 Проверьте первый раздел страницы параметров сети и убедитесь в том, что в поле «Состояние» указано значение «Подключен».

Если в поле «Состояние» указано значение «Не подключен», данная линия локальной сети не работает или неисправен сетевой кабель. Обратитесь за помощью к специалисту по поддержке, а затем распечатайте еще одну страницу настройки сети.

Загрузка бумаги и специальных материалов для печати

Надежность печати документов зависит от выбора бумаги и специальных материалов для печати, а также от обращения с ними. Подробнее см. [«Предотвращение замятия материалов для печати» на стр. 102](#) или [«Хранение бумаги» на стр. 44](#).

Задание формата и типа бумаги

1 На панели управления принтера выберите:

 > Меню «Бумага» >  > Формат и тип бумаги > 

2 Выберите **Размер лотка [x]** или **Тип Лотка [x]**, а затем нажмите .

3 Измените значение формата или типа бумаги, а затем нажмите .

Примечания.

- Параметр формата бумаги для стандартного лотка на 250 листов (Лоток 1), дополнительного лотка на 550 листов (Лоток 2) и многоцелевого устройства подачи необходимо настроить вручную с помощью меню «Формат бумаги».
- Заводской настройкой по умолчанию для параметра «Тип бумаги» в Лотке 1 является значение «Обычная бумага».
- Заводской настройкой по умолчанию для параметра «Тип бумаги» в многоцелевом устройстве подачи является значение «Пользовательский тип б».
- Параметр «Тип бумаги» необходимо выставить вручную для всех лотков.

Настройка параметров для бумаги формата Universal

Формат бумаги Universal задается пользователем и позволяет печатать на бумаге, имеющей формат, не представленный в меню принтера.

Примечания.

- Самый большой поддерживаемый формат Universal — 216 x 355,6 мм (8,5 x 14 дюймов).
- Наименьший формат Universal, поддерживаемый многоцелевым устройством подачи, — 76 x 127 мм (3 x 5 дюймов). Наименьший формат Universal, поддерживаемый дополнительным лотком, — 183 x 210 мм (7,2 x 8,3 дюймов).

На панели управления принтера выберите:

 > Меню «Бумага» >  > Настройка формата Universal >  > Единицы измерения >  >
выберите единицу измерения > 

Задание высоты и ширины листа бумаги

1 На панели управления принтера выберите:

 > Меню «Бумага» >  > Настройка формата Universal >  > Единицы измерения >
 > выберите единицу измерения > 

2 С помощью кнопок со стрелками выберите пункт **Высота при книжной ориентации** или **Ширина при книжной ориентации**, а затем нажмите .

3 Измените параметры и нажмите кнопку .

Использование стандартного выходного лотка и упора для бумаги

Стандартный выходной лоток вмещает до 150 листов бумаги плотностью 75 г/м² (20 фунтов). Отпечатанные листы поступают в стандартный выходной лоток стороной для печати вниз. В комплект стандартного выходного лотка входит упор для бумаги, который удерживает бумагу в лотке в процессе формирования стопки.

Чтобы открыть упор, потяните его вперед.



Примечание. При перемещении принтера в другое место закройте упор для бумаги.

Загрузка бумаги в лотки

⚠ ВНИМАНИЕ-ВОЗМОЖНОСТЬ ТРАВМЫ: Для уменьшения риска нестабильной работы оборудования загружайте каждый лоток отдельно. Остальные устройства подачи или лотки держите закрытыми.

1 Полностью извлеките лоток.

Примечание. Не отсоединяйте лотки во время печати задания, а также при отображении на дисплее принтера сообщения **Занят**. Это может привести к замятию бумаги.



- 2** Сожмите, а затем передвиньте направляющую ширины в положение, соответствующее формату загружаемой бумаги.

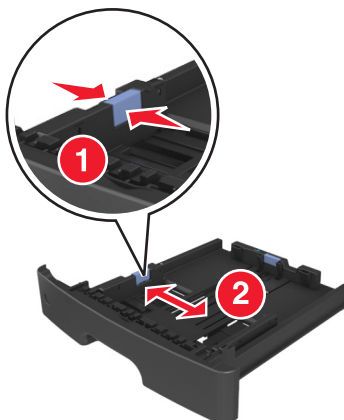

- 3** Сожмите, а затем передвиньте направляющую длины в положение, соответствующее формату загружаемой бумаги.

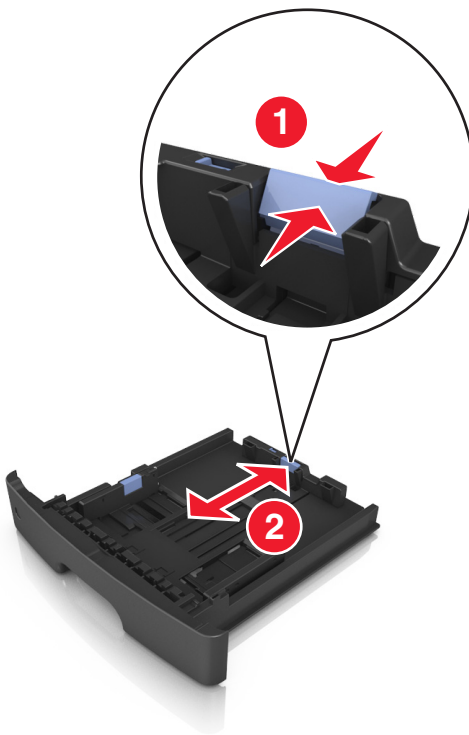

Примечания.

- Для некоторых форматов бумаги, таких как letter, legal и A4, сожмите и передвиньте направляющую назад, чтобы бумага уместилась по всей длине.
- Если вы загружаете в стандартный лоток бумагу формата A6, сначала сожмите, а потом переместите направляющие длины в середину лотка в положение, соответствующее формату A6.

- Проверьте, чтобы направляющие ширины и длины для бумаги соответствовали индикаторам формата внизу лотка.

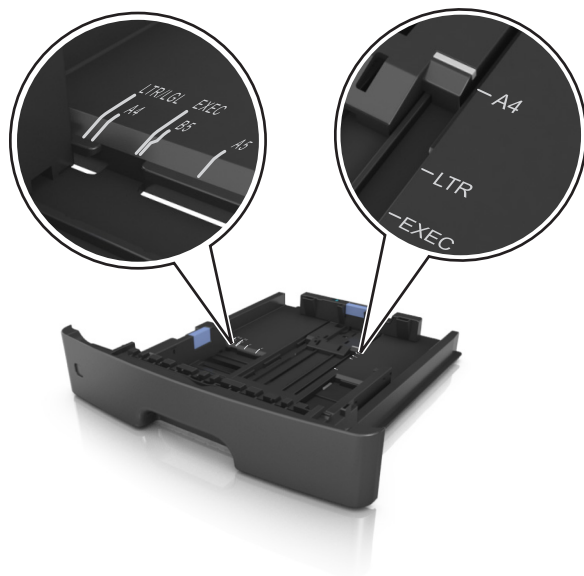

- 4 Изогните стопку несколько раз в разные стороны для разделения листов, затем пролистайте ее. Не загружайте бумагу со складками и сгибами. Выровняйте края стопки на плоской поверхности.

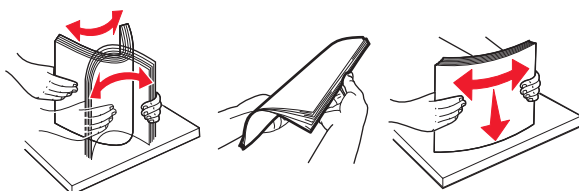

- 5 Загрузите стопку бумаги.

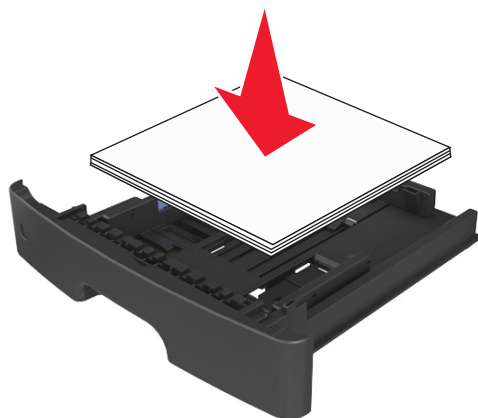

Примечания.

- Загружайте бумагу из вторсырья или печатные бланки стороной для печати вниз.
- Загружайте бумагу с перфорированными отверстиями вверх страниц отверстиями к передней стороне лотка.

- Положите фирменные бланки лицевой стороной вниз и верхним краем листа к передней стенке лотка. Для выполнения двусторонней печати фирменные бланки следует загружать лицевой стороной вверх, нижним краем к передней части лотка.
- Убедитесь в том, что бумага не превышает максимальной высоты, отмеченной индикатором максимальной загрузки, расположенным на боку направляющей ширины.

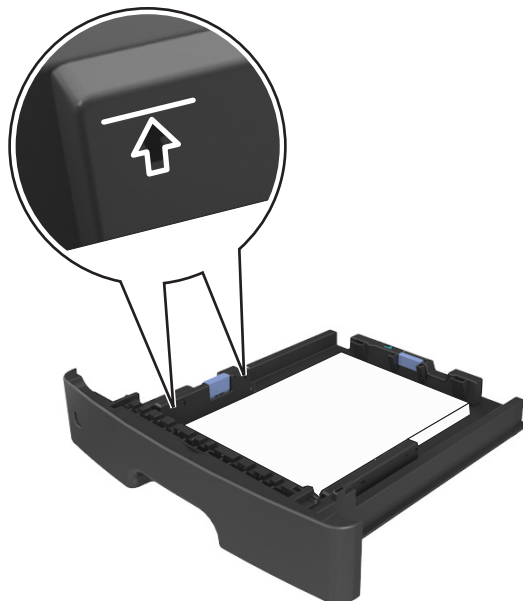

6 Вставьте лоток.



7 В меню «Бумага» на панели управления принтера задайте тип и формат бумаги в соответствии с загруженной в лоток бумагой.

Примечание. Укажите правильный формат и тип бумаги, чтобы избежать замятий бумаги и неполадок, связанных с качеством печати.

Загрузка многоцелевого устройства подачи

Многоцелевое устройство подачи используется при печати на бумаге разных форматов и типов или на специальной бумаге, например, на карточках, прозрачных пленках и конвертах. Можно также изменить значения параметров для выполнения отдельных заданий печати на фирменных бланках.

- 1 Откройте многоцелевое устройство подачи.

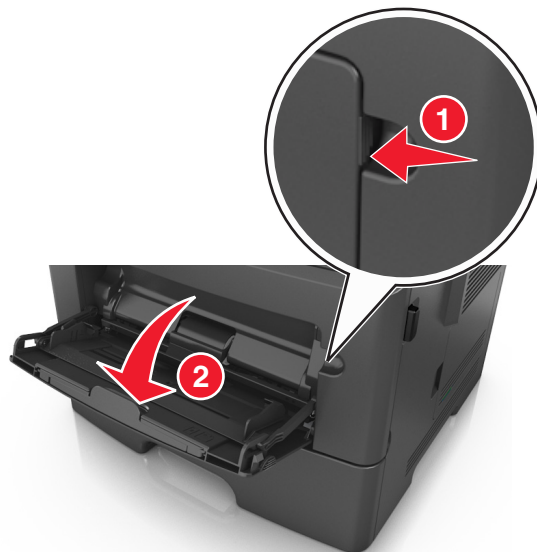

- a Извлеките раскладную часть многоцелевого устройства подачи.

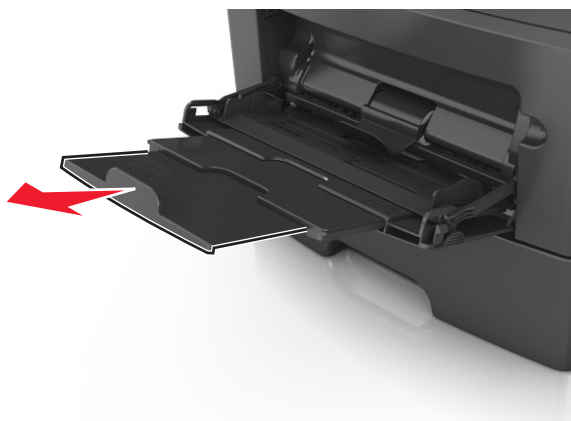

- б Осторожно вытащите раскладную часть таким образом, чтобы полностью выдвинуть и открыть многоцелевое устройство подачи.



- 2 Прижмите язычок на левой направляющей ширины, а затем переместите направляющие в положение, соответствующее формату загружаемой бумаги.

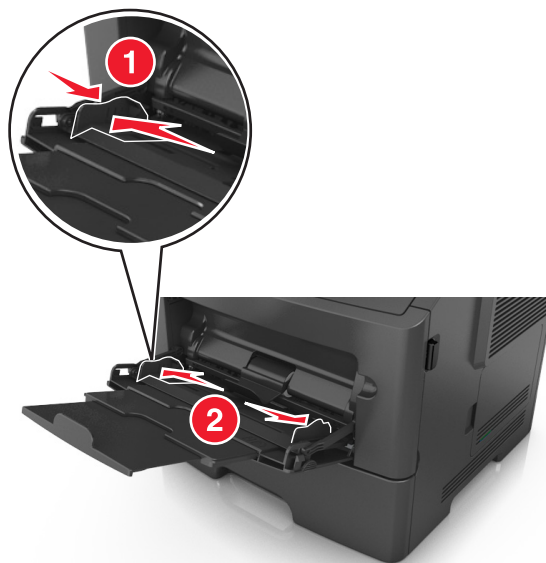

- 3 Подготовьте бумагу или специальный материал для загрузки.

- Изогните стопку бумаги несколько раз в разные стороны для разделения листов, затем пролистайте стопку. Не загружайте бумагу со складками и сгибами. Выровняйте края стопки на плоской поверхности.

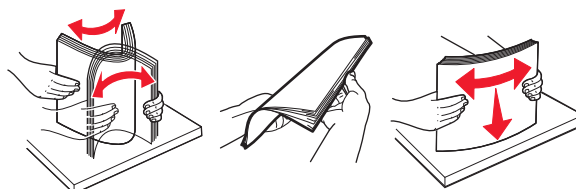

- Удерживайте стопку прозрачных пленок за края. Согните стопку прозрачных пленок, чтобы они не слипались, затем разверните ее веером. Выровняйте края стопки на плоской поверхности.

Примечание. Не дотрагивайтесь до рабочей стороны прозрачных пленок. Следите за тем, чтобы не поцарапать пленки.

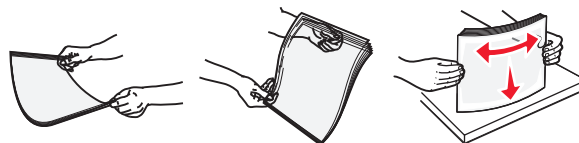

- Изогните стопку конвертов несколько раз в разные стороны для разделения конвертов, затем пролистайте стопку. Выровняйте края стопки на плоской поверхности.



- 4 Загрузите бумагу или специальный материал для печати.

Примечания.

- Не прилагайте усилий при загрузке обычной или специальной бумаги в многоцелевое устройство подачи.
- Убедитесь в том, что толщина обычной или специальной бумаги ниже индикатора максимальной загрузки бумаги, размещенном на направляющих бумаги. Переполнение лотка может вызывать замятия бумаги.



- Бумагу, прозрачные пленки и карточки следует загружать стороной для печати вверх, верхним краем в принтер. Дополнительные сведения о загрузке прозрачных пленок см. на их упаковке.

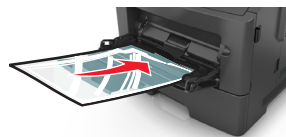

Примечание. При загрузке бумаги формата А6 убедитесь, что раскладная часть многоцелевого устройства подачи слегка упирается в край бумаги, так что несколько последних листов бумаги остаются на своем месте.

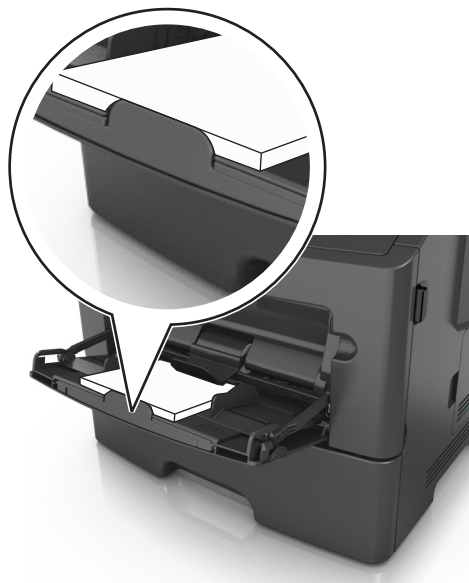

- Фирменные бланки следует загружать лицевой стороной вверх, верхним краем к принтеру. Для выполнения двусторонней печати фирменные бланки следует загружать лицевой стороной вниз, нижним краем к принтеру.



- Загрузите конверты в левую часть устройства клапаном вниз.



ПРЕДУПРЕЖДЕНИЕ. Возможность повреждения: Не используйте конверты со штампами, зажимами, застежками, окнами, подкладкой и самоклеющимися деталями. Использование таких конвертов может привести к серьезному повреждению принтера.

- 5 С панели управления принтера откройте меню «Бумага» и установите формат и тип бумаги в соответствии с бумагой или специальной бумагой, загружаемой в многоцелевое устройство подачи.

Связывание лотков и исключение лотков из цепочки связи

Если для лотков указаны совпадающие формат и тип бумаги, принтер свяжет их автоматически. Когда в одном из связанных лотков заканчивается бумага, подача бумаги выполняется из следующего связанного лотка. Рекомендуется назначать всем уникальным типам бумаги, например фирменным бланкам и обычной цветной бумаге, различные названия пользовательского типа, чтобы лотки, в которых находится эта бумага, не связывались автоматически.

Связывание лотков и исключение лотков из цепочки связи

Использование встроенного веб-сервера

- 1 Откройте веб-браузер и в поле адреса введите IP-адрес принтера.

Примечания.

- В разделе TCP/IP меню «Сеть/порты» проверьте IP-адрес принтера. IP-адрес отображается в виде четырех наборов цифр, разделенных точками, например 123.123.123.123.
- Если используется прокси-сервер, временно отключите его, чтобы обеспечить правильную загрузку веб-страницы.

- 2 Выберите **Параметры > меню «Бумага»**.

- 3 Изменение параметров лотков для указания формата и типа бумаги для данного лотка.

- Для связывания лотков проверьте, чтобы для другого лотка был указан такой же формат и тип бумаги.
- Для отмены связи между лотками проверьте, чтобы для лотков были указаны *разные* форматы и типы бумаги.

- 4 Нажмите кнопку **Отправить**.

Использование программы настройки принтера на компьютере

В зависимости от операционной системы для доступа к меню «Бумага» необходима служебная программа настройки локального принтера или программа Printer Settings.

Примечание. Также можно указать формат бумаги и тип лотка, используя панель управления принтера. Подробнее см. [«Задание формата и типа бумаги» на стр. 26](#).

ПРЕДУПРЕЖДЕНИЕ. Возможность повреждения: Загруженная в лоток бумага должны быть такого же типа, как и указанная в настройках принтера. Температура термоблока изменяется в зависимости от указанного типа бумаги. Если параметры не настроены надлежащим образом, при печати могут возникнуть проблемы.

Настройка пользовательского типа бумаги

Использование Embedded Web Server

- 1 Откройте веб-обозреватель и в поле адреса введите IP-адрес принтера.

Примечания.

- Распечатайте страницу настроек сети или страницу настроек меню, а потом найдите IP-адрес в разделе TCP/IP. IP-адрес отображается в виде четырех наборов цифр, разделенных точками, например 123.123.123.123.
- Если используется прокси-сервер, временно отключите его, чтобы обеспечить правильную загрузку веб-страницы.

2 Выберите **Параметры > Меню «Бумага» > Пользовательские типы**.

3 Выберите имя пользовательского типа, а затем выберите пользовательский тип бумаги.

Примечание. По умолчанию со всеми названиями заданных пользователем пользовательских типов бумаги связана обычная бумага.

4 Нажмите кнопку **Отправить**.

Использование программы настройки принтера на компьютере

В зависимости от операционной системы для доступа к меню пользовательских параметров необходима служебная программа настройки локального принтера или программа Printer Settings.

Назначение пользовательского типа бумаги**Использование Embedded Web Server**

1 Откройте веб-обозреватель и в поле адреса введите IP-адрес принтера.

Примечания.

- Распечатайте страницу настройки сети или настроек меню и найдите IP-адрес в разделе TCP/IP. IP-адрес отображается в виде четырех наборов цифр, разделенных точками, например 123.123.123.123.
- Если используется прокси-сервер, временно отключите его, чтобы обеспечить правильную загрузку веб-страницы.

2 Выберите **Параметры > меню «Бумага»**.

3 В разделе «Конфигурация лотка» выберите источник бумаги, а затем под столбцом типа бумаги выберите пользовательский тип бумаги.

4 Нажмите кнопку **Отправить**.

Использование программы настройки принтера на компьютере

В зависимости от операционной системы для доступа к меню «Бумага» необходима служебная программа настройки локального принтера или программа Printer Settings.

Инструкции по работе с бумагой и специальными материалами для печати

Инструкции по использованию бумаги

Выбор подходящей бумаги или другого материала для печати снижает вероятность неполадок при печати. Для обеспечения оптимального качества печати перед закупкой больших партий материалов для печати рекомендуется выполнить пробную печать на одном листе предлагаемой бумаги или другого материала для печати.

Характеристики бумаги

В этом разделе представлены характеристики бумаги, влияющие на качество и надежность печати. Приобретая новые партии бумаги, принимайте во внимание следующие характеристики.

Плотность

С помощью лотков принтера возможна автоматическая подача бумаги с продольным расположением волокон плотностью до 120-г/м² (32-фт.). С многоцелевого устройства подачи возможна автоматическая подача бумаги с продольным расположением волокон плотностью до 163-г/м² (43-фт.). Бумага плотностью менее 60 г/м² (16 фунтов) может быть недостаточно жесткой для правильной подачи, и из-за этого могут возникать замятия. Для наилучшей производительности используйте бумагу с продольным расположением волокон плотностью 75-г/м² (20 фунтов). Бумага формата меньше, чем 182 x 257 мм (7,2 x 10,1 дюймов), должна иметь плотность 90 г/м² (24 фунта) или более.

Примечание. Для двусторонней печати принтер поддерживает только бумагу для документов плотностью 60 – 90 г/м² (16 – 24 фунта).

Скручивание

Под скручиванием понимается подверженность материала для печати скручиванию по краям. Чрезмерное скручивание может приводить к неполадкам при подаче бумаги. Материал может скручиваться при прохождении через принтер в результате воздействия высоких температур. Вероятность скручивания перед печатью и неполадок при подаче возрастает при хранении бумаги без упаковки в условиях повышенной и пониженной температуры, а также повышенной и пониженной влажности (в том числе в лотке для бумаги).

Гладкость

Степень гладкости бумаги напрямую влияет на качество печати. Если бумага слишком грубая, тонер может не закрепляться на ней. Если бумага слишком гладкая, возможны проблемы с подачей бумаги или качеством печати. Используйте бумагу с гладкостью в диапазоне от 100 до 300 пунктов по Шеффилду; оптимальное качество печати обеспечивается при гладкости от 150 до 250 пунктов.

Содержание влаги

Содержание влаги в бумаге влияет как на качество печати, так и на возможность ее правильной подачи в принтер. Не извлекайте бумагу из первоначальной упаковки до начала использования. Упаковка препятствует проникновению в бумагу влаги, снижающему ее качество.

Храните бумагу в течение 24-48 часов в первоначальной упаковке в условиях, идентичных условиям помещения, в котором установлен принтер. Если условия хранения или транспортировки бумаги значительно отличаются от условий, в которых работает принтер, следует увеличить этот срок на несколько суток. Для слишком плотной бумаги может потребоваться более длительный период подготовки.

Направление волокон

Одной из характеристик бумаги является ориентация бумажных волокон на листе. Бумага может быть с *продольным расположением волокон* или *поперечным расположением волокон*.

Если плотность составляет 60-90 г/м² (16-24 фунтов), рекомендуется использовать бумагу с продольным расположением волокон.

Содержание волокон

Бумага высшего качества для ксерокопирования изготавливается из 100% древесной целлюлозы. Такой состав обеспечивает высокую устойчивость бумаги, что способствует снижению частоты неполадок при подаче и повышению качества печати. Бумага, содержащая волокна другого вида (например, хлопковые), может иметь характеристики, затрудняющие работу с бумагой.

Недопустимые типы бумаги

Для этого принтера не рекомендуются следующие типы бумаги:

- Химически обработанная бумага, предназначенная для копирования без использования копировальной бумаги; такая бумага также сокращенно обозначается ССР или NCR
- Типографские бланки, содержащие вещества, которые могут загрязнить принтер
- Типографские бланки, которые могут быть испорчены при нагреве в термоблоке принтера
- Регистрируемые типографские бланки, требующие точного расположения печати на листе с точностью менее $\pm 2,5$ мм ($\pm 0,10$ дюймов), например, бланки для оптического распознавания текста (OCR)

В некоторых случаях для успешной печати таких бланков можно настроить функцию совмещения в программном приложении.

- Бумага с покрытием (бумага для машинописных работ со стираемым покрытием), синтетическая бумага, термобумага
- Бумага с шероховатыми краями, с шероховатой или глубоко тисненой поверхностью, скрученная бумага
- Бумага из вторсырья, не соответствующая стандарту EN12281:2002 (европейский)
- Бумага плотностью менее 60 г/м² (16 фунтов)
- Многостраничные бланки или документы

Выбор бумаги

Использование надлежащей бумаги позволяет избежать замятий и обеспечить бесперебойную работу принтера.

Во избежание замятий бумаги и низкого качества печати:

- *Всегда* используйте новую неповрежденную бумагу.
- Перед загрузкой бумаги необходимо выяснить, какая сторона листов предназначена для печати. Эта информация обычно указывается на упаковке бумаги.
- *Не используйте* материалы, разрезанные или обрезанные вручную.
- *Не загружайте* в один лоток одновременно материалы различных форматов, плотности или типов – это вызывает замятие.
- *Не используйте* бумагу с покрытием, если она не предназначена для электрофотографической печати.

Выбор готовых формуляров и бланков

При выборе формуляров и фирменных бланков руководствуйтесь следующими рекомендациями:

- При плотности бумаги от 60 до 90 г/м² (от 16 до 24 фунтов) используйте бумагу с продольным расположением волокон.
- Используйте только бланки, изготовленные способом офсетной печати с литографических или гравированных клише.
- Не используйте бумагу с шероховатой или тисненой поверхностью.

Используйте бланки, отпечатанные термостойкими красками и предназначенные для копировальных аппаратов. Краски должны выдерживать нагрев до температуры 230°C без оплавления или выделения вредных веществ. Следует использовать краски, которые не взаимодействуют со смолой, содержащейся в тонере. Краски, закрепляемые окислением, и краски на масляной основе удовлетворяют этим требованиям, латексные краски могут не удовлетворять им. С вопросами и затруднениями обращайтесь к поставщику бумаги.

Предварительно отпечатанная бумага (например, фирменные бланки) должна выдерживать нагрев до температуры 230°C без оплавления или выделения вредных веществ.

Использование бумаги, изготовленной из вторсырья, и другой офисной бумаги

Для печати на данном принтере можно использовать канцелярскую бумагу из вторсырья, предназначенную для использования на лазерных (электрофотографических) принтерах. Однако нельзя утверждать, что можно одинаково успешно использовать все виды бумаги, изготовленной из вторсырья.

Как правило, в отношении бумаги, изготовленной из вторсырья, применяются следующие указания.

- Количество переработанных бытовых отходов (компания производит тестирование материалов с содержанием переработанных бытовых отходов до 100%).
- Заданные условия по температуре и влажности (тестовые камеры имитируют климат по всему миру).
- Влажность (в канцелярской бумаге должно быть низкое содержание влаги: 4–5%).
- Изгибостойкость и надлежащая жесткость обеспечивают оптимальную подачу через принтер.

- Толщина (влияет на количество листов, которое можно загружать в лоток)
- Шероховатость поверхности (измеряется в единицах по шкале Шеффилда, влияет на четкость печати, а также на качество термозакрепления тонера на бумаге)
- Поверхностное трение (определяет, насколько легко отделяются листы друг от друга)
- Расположение и форма волокон (влияет на скручивание, что также влияет на механику поведения бумаги при прохождении ее через принтер)
- Яркость и текстура (внешний вид и восприятие)

Бумага, изготовленная из вторсырья, стала еще лучше; однако содержание переработанных отходов в бумаге влияет на степень контроля над наличием посторонних частиц. Несмотря на то, что бумага, изготовленная из вторсырья, позволяет выполнять печать с минимальным ущербом для окружающей среды, она все же не идеальная. При производстве энергии, которая необходима для удаления чернил и добавок, таких как красители и “клей”, в большинстве случаев выделяется больше парниковых газов, чем при обычном производстве бумаги. Однако переработка бумаги позволяет лучше распоряжаться ресурсами в целом.

Примеры неподходящей бумаги

Результаты тестирования показали, что использование бумаги следующих типов на лазерных принтерах сопряжено с риском:

- Химически обработанная бумага, используемая для создания копий и не содержащая углерода, также называется *безуглеродной бумагой*
- Типографские бланки, содержащие вещества, которые могут загрязнить принтер
- Типографские бланки, которые могут быть испорчены при нагреве в термоблоке принтера
- Печатные бланки, требующие приводки (точного расположения печатного изображения на странице) толщиной более $\pm 2,3$ мм ($\pm 0,9$ дюймов), например формы для оптического распознавания символов. В некоторых случаях для успешной печати таких бланков можно настроить функцию совмещения в программном приложении.
- Бумага с покрытием (бумага для машинописных работ со стираемым покрытием), синтетическая бумага, термобумага
- бумага с грубыми краями, с грубой поверхностью или с высоким тиснением, а также скрученная бумага;
- Бумага, изготовленная из вторсырья, которая не соответствует стандарту EN12281:2002 (европейского тестирования)
- Бумага плотностью менее 60 г/м^2 (16 фунтов)
- Несколько печатных бланков или документов

Использование специальной бумаги

Советы по печати на карточках

Карточки — это плотный однослойный материал для печати. Он обладает целым набором свойств (например, содержание влаги, толщина и текстура), которые существенно влияют на качество печати. Обязательно проконтролируйте печать на образцах карточек, прежде чем закупать большие партии.

При печати на карточках выполните следующие действия:

- Убедитесь в том, что для параметра «Тип бумаги» выбрано значение «Карточки».
- Выберите необходимое значение для параметра «Фактура бумаги».
- Помните, что типографическая печать, перфорация и складки могут существенно ухудшить качество печати, вызвать неполадки при подаче и замятие бумаги.
- Выясните у изготовителя или поставщика, выдерживают ли карточки температуру до 240°C (464°F) без выделения вредных веществ.
- Не используйте отпечатанные карточки, изготовленные с применением веществ, которые могут загрязнить принтер. Ранее напечатанный на карточках рисунок может выделять полужидкие и летучие вещества внутри принтера.
- По возможности следует использовать карточки с поперечным расположением волокон.

Советы по использованию конвертов

Перед закупкой больших партий конвертов обязательно выполните пробную печать на этих конвертах.

- Печатайте на конвертах, специально предназначенных для лазерных принтеров. Уточните у изготовителя или поставщика, выдерживают ли конверты нагревание до температуры 230 °C (446 °F) без запечатывания, чрезмерного скручивания, образования складок и выделения вредных веществ.
- Для обеспечения наилучшей производительности используйте конверты, изготовленные из бумаги плотностью 90г/м² (24 фунта) или бумаги с содержанием хлопка 25%. Плотность конвертов со 100-процентным содержанием хлопка не должна превышать 70 г/м² (24 фунта, для документов).
- Используйте только новые конверты из пакетов без повреждений.
- Для получения оптимальных результатов и снижения вероятности замятия бумаги не используйте следующие конверты:
 - чрезмерно скрученные или изогнутые;
 - слипшиеся или поврежденные;
 - с окнами, отверстиями, перфорацией, вырезами или тиснением;
 - с металлическими скрепками, проволочными стяжками или планками на сгибах;
 - с застегками и зажимами;
 - с наклеенными марками;
 - с выступающей клейкой полосой (при закрытом клапане);
 - с закругленными углами;
 - с грубой, волнистой или накладной отделкой.
- Установите направляющие ширины бумаги в соответствии с шириной конвертов.

Примечание. При высокой влажности (более 60 %) высокая температура печати может привести к образованию складок или запечатыванию конвертов.

Советы по использованию этикеток

Перед закупкой больших партий этикеток обязательно выполните пробную печать на этих этикетках.

Примечание. Следует использовать только бумажные этикетки. Печать на виниловых этикетках, этикетках для фармацевтических препаратов и двусторонних этикетках не поддерживается.

При печати на этикетках соблюдайте следующие требования.

- Печатайте на этикетках, специально предназначенных для лазерных принтеров. Уточните у изготовителя или поставщика следующее.
 - Выдерживают ли этикетки температуру 240 °C (464 °F) без запечатывания, чрезмерного скручивания, образования складок и выделения вредных веществ.
 - Выдерживают ли клейкое вещество, сторона для печати и верхний слой давление до 172 кПа (25 фунтов на кв. дюйм) без расслоения, расплывания по краям или выделения опасных газов.
- Не печатайте на этикетках со скользкой подложкой.
- Используйте новые листы с наклейками. При использовании нецелых листов возможно отслаивание этикеток в процессе печати и образование замятий. Кроме того, неполные листы загрязняют принтер и картридж клеем, что является основанием для аннулирования гарантии на принтер и картридж с тонером.
- Не печатайте на этикетках с выступающим клеящим покрытием.
- Не печатайте на расстоянии менее 1 мм (0,04 дюйма) от края этикетки и зоны перфорации, а также между линиями отреза этикеток.
- Убедитесь, что клейкая подложка не достигает края листа. Рекомендуемая ширина промежутка между клеящим слоем и краями листа составляет не менее 1 мм (0,04 дюйма). Клей загрязняет механизм принтера, что является основанием для аннулирования гарантии.
- Если это невозможно, удалите полосу шириной 2 мм (0,08 дюйма) на передней и приводной кромке бумаги и используйте клей, который не течет.
- Рекомендуется книжная ориентация страниц, особенно при печати штрих-кодов.

Советы по использованию фирменных бланков

- Используйте фирменные бланки, предназначенные специально для лазерных принтеров.
- Перед закупкой больших партий фирменных бланков обязательно выполните пробную печать.
- Во избежание слипания бланков изогните и выпрямите стопку перед загрузкой.
- При загрузке фирменных бланков для печати важно правильно выбрать ориентацию страниц. Дополнительные сведения о загрузке фирменных бланков см. в разделе
 - [«Загрузка бумаги в лотки» на стр. 28](#)
 - [«Загрузка многоцелевого устройства подачи» на стр. 32](#)

Советы по печати на прозрачных пленках

- Перед закупкой больших партий прозрачных пленок обязательно выполните пробную печать на этих прозрачных пленках.
- Подача прозрачных пленок может выполняться из стандартного лотка или многоцелевого устройства подачи.
- Печатайте на прозрачных пленках, специально предназначенных для лазерных принтеров. Прозрачные пленки должны выдерживать нагревание до температуры 185°C (365°F) без оплавления, обесцвечивания, деформации и выделения вредных веществ.

Примечание. Если в меню «Бумага» для плотности прозрачной пленки установлена значимость «Плотная», а для ее фактуры установлено значение «Шероховатая», то на прозрачных пленках можно печатать при температуре до 195° C (383° F).

- Во избежание ухудшения качества печати не оставляйте следы от пальцев на прозрачных пленках.
- Во избежание слипания прозрачных пленок изогните и выпрямите стопку перед загрузкой.

Хранение бумаги

Во избежание замятий и неравномерного качества печати придерживайтесь приведенных ниже рекомендаций по хранению бумаги.

- Для обеспечения оптимального качества печати бумагу следует хранить при температуре около 21 °C (70°F) и относительной влажности 40%. Большинство производителей этикеток рекомендуют печатать при температуре от 18 до 24 °C (65 - 75 F°) и относительной влажности от 40 до 60%.
- Храните бумагу в картонных коробках на стеллажах или полках, но не на полу.
- Отдельные стопки храните на горизонтальной поверхности.
- Не кладите на стопки бумаги посторонние предметы.
- Доставайте бумагу из картонных коробок или заводских упаковок непосредственно перед загрузкой в принтер. Картонные коробки и заводские упаковки помогают сохранить бумагу чистой, сухой и гладкой.

Поддерживаемые форматы, типы и плотность бумаги

Для получения сведений о карточках и этикетках см. *Руководство по печати на карточках и этикетках*.

Поддерживаемые форматы бумаги

Формат бумаги	Стандартный лоток	Дополнительный лоток на 250 или 550 листов	Многоцелевое устройство подачи	Режим двусторонней печати
A4 210 x 297 мм (8,3 x 11,7 ")	✓	✓	✓	✓
A5 148 x 210 мм (5,8 x 8,3 ")	✓	✓	✓	✗
A6 105 x 148 мм (4,1 x 5,8 ")	✓	✗	✓	✗

¹ Эта настройка задает формат страницы 216 x 356 мм (8,5 x 14 дюймов), если формат не указан в приложении.

² Формат Universal поддерживается только стандартным лотком, если формат бумаги как минимум 105 x 148 мм (4,1 x 5,8 дюймов). Формат Universal поддерживается только дополнительным лотком для бумаги на 250 или 550 листов, если формат бумаги как минимум 148 x 210 мм (5,8 x 8,3 дюймов). Формат Universal поддерживается только в режиме двусторонней печати если ширина листа составляет как минимум 210 мм (8,3 дюйма), а длина составляет как минимум 279 мм (11 дюймов). Наименьший поддерживаемый формат Universal поддерживается только многоцелевым устройством подачи.

Формат бумаги	Стандартный лоток	Дополнительный лоток на 250 или 550 листов	Многоцелевое устройство подачи	Режим двусторонней печати
JIS B5 182 x 257 мм (7,2 x 10,1 ")	✓	✓	✓	✗
Letter 216 x 279 мм (8,5 x 11 ")	✓	✓	✓	✓
Legal 216 x 356 мм (8,5 x 14 ")	✓	✓	✓	✓
Executive 184 x 267 мм (7,3 x 10,5 дюйма)	✓	✓	✓	✗
Oficio (Мексика) 216 x 340 мм (8,5 x 13,4 дюймов)	✓	✓	✓	✓
Folio 216 x 330 мм (8,5 x 13 дюймов)	✓	✓	✓	✓
Statement 140 x 216 мм (5,5 x 8,5 дюймов)	✓	✓	✓	✗
Universal^{1, 2} 76,2 x 127 мм (3 x 5 дюймов) до 216 x 356 мм (8,5 x 14 дюймов)	✓	✓	✓	✓
Конверт 7 3/4 (Monarch) 98 x 191 мм (3,9 x 7,5 ")	✗	✗	✓	✗
Конверт 9 98 x 225 мм (3,9 x 8,9 ")	✗	✗	✓	✗
Конверт 10 105 x 241 мм (4,1 x 9,5 ")	✗	✗	✓	✗
Конверт DL 110 x 220 мм (4,3 x 8,7 ")	✗	✗	✓	✗
Конверт C5 162 x 229 мм (6,4 x 9 ")	✗	✗	✓	✗
Конверт B5 176 x 250 мм (6,9 x 9,8 ")	✗	✗	✓	✗

¹ Эта настройка задает формат страницы 216 x 356 мм (8,5 x 14 дюймов), если формат не указан в приложении.

² Формат Universal поддерживается только стандартным лотком, если формат бумаги как минимум 105 x 148 мм (4,1 x 5,8 дюймов). Формат Universal поддерживается только дополнительным лотком для бумаги на 250 или 550 листов, если формат бумаги как минимум 148 x 210 мм (5,8 x 8,3 дюймов). Формат Universal поддерживается только в режиме двусторонней печати если ширина листа составляет как минимум 210 мм (8,3 дюйма), а длина составляет как минимум 279 мм (11 дюймов). Наименьший поддерживаемый формат Universal поддерживается только многоцелевым устройством подачи.

Формат бумаги	Стандартный лоток	Дополнительный лоток на 250 или 550 листов	Многоцелевое устройство подачи	Режим двусторонней печати
Другой конверт 229 x 356 мм (9 x 14 ")	X	X	✓	X
<p>¹ Эта настройка задает формат страницы 216 x 356 мм (8,5 x 14 дюймов), если формат не указан в приложении.</p> <p>² Формат Universal поддерживается только стандартным лотком, если формат бумаги как минимум 105 x 148 мм (4,1 x 5,8 дюймов). Формат Universal поддерживается только дополнительным лотком для бумаги на 250 или 550 листов, если формат бумаги как минимум 148 x 210 мм (5,8 x 8,3 дюймов). Формат Universal поддерживается только в режиме двусторонней печати если ширина листа составляет как минимум 210 мм (8,3 дюйма), а длина составляет как минимум 279 мм (11 дюймов). Наименьший поддерживаемый формат Universal поддерживается только многоцелевым устройством подачи.</p>				

Поддерживаемые типы и плотность бумаги

Стандартный лоток поддерживает бумагу плотностью 60–90-г/м² (16–24-фунта). Дополнительный лоток поддерживает бумагу плотностью 60–120 г/м² (16–32 фунта). Многоцелевое устройство подачи поддерживает бумагу плотностью 60-163-г/м² (16-43-фунтов).

Тип бумаги	лоток на 250 или 550 листов	Многоцелевое устройство подачи	Режим двусторонней печати
Plain paper (Обычная бумага)	✓	✓	✓
Карточки	X	✓	X
Прозрачные пленки	✓	✓	X
Из вторсырья	✓	✓	✓
Глянц. бумага	X	X	X
Бумажные этикетки ¹	✓	✓	X
Виниловые этикетки	X	X	X
Бумага для документов ²	✓	✓	✓
Конверты	X	✓	X
Шероховатый конверт	X	✓	X
Фирм. бланки	✓	✓	✓
Печатный бланк	✓	✓	✓
Цветная бумага	✓	✓	✓
Тонкая бумага	✓	✓	✓
Плотная бумага ²	✓	✓	✓

Тип бумаги	лоток на 250 или 550 листов	Многоцелевое устройство подачи	Режим двусторонней печати
Шероx./хлоп. бум.	✓	✓	X

¹ Печать на односторонних бумажных этикетках, предназначенных для лазерных принтеров, возможна только в редких случаях. Рекомендуется распечатывать не более 20 этикеток в месяц. Печать на виниловых этикетках, этикетках для фармацевтических препаратов и двусторонних этикетках не поддерживается.

² В режиме двусторонней печати поддерживается бумага для документов и плотная бумага плотностью до 90 г/м² (24 фунта).

Выполняется печать

Печать документа

Печать документа

- 1 В меню «Бумага» на панели управления принтера задайте тип и формат бумаги в соответствии с загруженной бумагой.
- 2 Отправьте задание на печать:

Для пользователей ОС Windows

- а Открыв документ, выберите **Файл >Печать**.
- б Выберите **Свойства, Настройки, Параметры** или **Настройка**.
- в При необходимости настройте нужные параметры.
- г Нажмите **ОК >Печать**.

Для пользователей ОС Macintosh

- а Настройте параметры в диалоговом окне «Page Setup».
 - 1 Открыв документ, выберите **File (Файл) >Page Setup (Параметры страницы)**.
 - 2 Выберите формат бумаги или создайте пользовательский формат, соответствующий загруженной бумаге.
 - 3 Нажмите **ОК**.
- б Настройте параметры в диалоговом окне «Print».
 - 1 Открыв документ, выберите **File >Print**.
Если необходимо, щелкните значок в виде треугольника, чтобы отобразить дополнительные параметры.
 - 2 При необходимости настройте параметры в диалоговом окне «Print» и раскрывающихся меню.
Примечание. Чтобы выполнить печать на бумаге определенного типа, настройте параметр типа бумаги в соответствии с загруженной бумагой или выберите соответствующий лоток или устройство подачи.
 - 3 Нажмите кнопку **Печать**.

Настройка плотности тонера

Использование встроенного веб-сервера

- 1 Откройте веб-браузер и в поле адреса введите IP-адрес принтера.

Примечания.

- В разделе TCP/IP меню «Сеть/порты» проверьте IP-адрес принтера. IP-адрес отображается в виде четырех наборов цифр, разделенных точками, например 123.123.123.123.

- Если используется прокси-сервер, временно отключите его, чтобы обеспечить правильную загрузку веб-страницы.

2 Выберите **Параметры >Параметры печати >Меню «Качество» >Плотность тонера**.

3 Настройте значение параметра «Плотность тонера».





4 Нажмите кнопку **Отправить**.

Использование программы настройки принтера на компьютере

В зависимости от операционной системы отрегулируйте параметр плотности тонера с помощью служебной программы настройки локального принтера или программы Printer Settings.

Использование панели управления принтера

1 На панели управления принтера выберите:

 >Параметры >  >Параметры печати >  >меню "Качество" >  >Плотность тонера > 

2 Настройка плотности тонера.

3 Нажмите .

Печать с мобильного устройства

Печать с мобильного устройства с помощью AirPrint

AirPrint™ – это приложение для печати с мобильных устройств, которое обеспечивает возможность печати непосредственно с устройств iPad® (все модели), iPhone® (3GS или последующей версии) или iPod touch® (3-го или последующего поколения) прямо на принтер с поддержкой AirPrint. Принтеры с поддержкой AirPrint работают с мобильными устройствами, на которых установлена последняя версия ОС iOS.

Примечание. Убедитесь, что принтер и мобильное устройство подключены к одной и той же беспроводной сети. Для получения сведений о настройке параметров беспроводной связи для мобильного устройства см. документацию, прилагаемую к мобильному устройству.

1 На начальном экране мобильного устройства запустите приложение.

Примечание. Печать любого содержимого можно выполнять из таких приложений Apple: iBook, Mail, Photos, Safari, а также из некоторых приложений App Store.

2 Выберите объект, подлежащий печати, и нажмите .

3 Нажмите **Печать**, а затем выберите принтер.

4 Выберите необходимые параметры печати, а затем нажмите **Печать**.

Печать с мобильного устройства с помощью решения Dell Mobile для печати с мобильных устройств

С помощью решения Dell Mobile для печати с мобильных устройств можно отправлять задания печати непосредственно с мобильного устройства на платформе Android (OS 2.1 или последующей версии) на принтер.

Примечания.

- Убедитесь, что принтер и мобильное устройство подключены к одной и той же беспроводной сети.
- Для получения сведений о настройке параметров беспроводной связи см. документацию, прилагаемую к мобильному устройству.

1 Загрузите приложение для печати с мобильных устройств Dell Mobile с Google Play.



2 На начальном экране мобильного устройства нажмите

3 Выберите элемент для печати.

Вы можете выбрать поддерживаемые приложения из списка (например, Календарь, Контакты, Галерея, Документы Google, GMail, Интернет, Обмен мгновенными сообщениями, Документы Word, Документы Excel, Документы PowerPoint и Документы PDF).

4 При необходимости настройте параметры печати и принтера в диалоговом окне предварительного просмотра печати.

Примечание. Если принтер не указан в списке, проверьте сетевые параметры принтера и мобильного устройства и убедитесь, что они подключены к одной и той же беспроводной сети.

5 Нажмите **Печать**.

Печать информационных страниц

Для получения дополнительных сведений о печати информационных страниц см. разделы [«Печать страницы параметров меню» на стр. 25](#) и [«Печать страницы сетевых параметров» на стр. 25](#).

Печать списка образцов шрифтов

На панели управления принтера выберите один из таких пунктов:

 >Отчеты >  >Печать шрифтов >  >Шрифты PCL > 

или

 >Отчеты >  >Печать шрифтов >  >Шрифты PostScript > 

Отмена задания на печать

Отмена задания печати с помощью панели управления принтером

На панели управления принтера нажмите кнопку  > .

Отмена задания печати с компьютера

Для пользователей Windows

- 1 Откройте папку принтеров, затем выберите ваш принтер.
- 2 В окне очереди печати выберите задание, которое необходимо отменить, и удалите его.

Для пользователей Macintosh

- 1 Из пункта System Preferences (Настройки системы) меню Apple перейдите к вашему принтеру.
- 2 В окне очереди печати выберите задание, которое необходимо отменить, и удалите его.

Структура меню

Список меню

Меню «Бумага»

Устройство подачи по умолчанию
 Формат и тип бумаги
 Настройка МУП
 Замена форматов
 Фактура бумаги
 Плотность бумаги
 Загрузка бумаги
 Пользовательские типы
 Универсальная настройка

Отчеты

Страница настроек меню
 Статистика устройства
 Страница сетевых параметров¹
 Список профилей
 Печать шрифтов
 Печать каталога
 Отчет по устройству

Сеть/Порты³

Активная сетевая плата
 Стандартная сеть²
 Отчеты
 Сетевая плата
 TCP/IP
 IPv6
 Беспроводная связь
 AppleTalk
 Стандартный USB
 Настройка SMTP

Безопасность

Журнал проверки безопасности
 Установка даты и времени

Параметры

Общие настройки
 Параметры печати

¹ В зависимости от настроек принтера этот пункт меню называется «Страница сетевых параметров» или «Страница [x] настройки сети».

² В зависимости от настроек принтера этот пункт меню называется «Стандартная сеть» или «Сеть [x]».

³ Пункты этого меню отображаются только для сетевых принтеров или принтеров, подключенных к серверам печати.

Меню "Бумага"

Меню "Устройство подачи по умолчанию"

Параметр	Чтобы
Устройство подачи по умолчанию Лоток [x] МУП Выбор бумаги вручную Конверт вручную	Определяет устройство подачи бумаги по умолчанию для всех заданий на печать. Примечания. <ul style="list-style-type: none"> Значение по умолчанию, заданное изготовителем — "Лоток 1" (стандартный лоток). Для отображения в меню параметра "МУП" необходимо в меню "Бумага" задать значение "Кассета" для параметра "Конфигурация МУП". При загрузке бумаги одного и того же формата и типа в два лотка эти лотки автоматически связываются, если их параметры формата и типа бумаги совпадают. Когда в одном лотке закончится бумага, печать задания продолжится на бумаге из связанного лотка.

Меню «Формат и тип бумаги»

Элемент	Назначение
Формат в лотке [x] A4 A5 A6 JIS-B5 Letter Legal Executive Oficio (Мехико) Folio Statement Universal	Указание формата бумаги, загруженной в каждый лоток. Примечания. <ul style="list-style-type: none"> • Значение по умолчанию, заданное изготовителем для США, — Letter. Международной заводской настройкой по умолчанию является значение «A4». • При загрузке бумаги одного и того же формата и типа в два лотка эти лотки автоматически связываются, если для них заданы одинаковые значения параметров формата и типа бумаги. Когда в одном лотке закончится бумага, печать задания продолжится на бумаге из связанного лотка. • Формат бумаги A6 поддерживается только в лотке 1 и в многоцелевом устройстве подачи.
Тип в лотке [x] Обычная бумага Прозрачная пленка Переработанный Этикетки Бумага для документов Бланки Печатный бланк Цветная бумага Тонкая бумага Плотная бумага Шерош./хлоп. бум. Пользовательский тип [x]	Указание типа бумаги, загруженной в каждый лоток. Примечания. <ul style="list-style-type: none"> • «Обычная бумага» — заводское значение по умолчанию для лотка 1. «Пользовательский тип [x] — заводская настройка по умолчанию для всех остальных лотков. • При наличии пользовательского имени вместо значения "Польз. тип [x]" отображается это имя. • Этот пункт меню служит для настройки автоматического связывания лотков.
МУП: формат A4 A5 A6 JIS B5 Letter Legal Executive Oficio (Мексика) Folio Statement Universal Конверты 7 3/4 Конверты 9 Конверт 10 Конверты DL Конверт C5 Конверт B5 Другой конверт	Указание формата бумаги, загруженной в многоцелевое устройство подачи. Примечания. <ul style="list-style-type: none"> • Значение по умолчанию, заданное изготовителем для США, — Letter. Международной заводской настройкой по умолчанию является значение «A4». • В меню «Бумага» для параметра «Конфигурация МУП» необходимо задать значение «Кассета», и тогда параметр «Формат МУП» будет отображен в меню «Бумага». • В многоцелевом устройстве подачи бумаги не выполняется автоматическое распознавание формата бумаги. Убедитесь в том, что формат бумаги указан правильно.
Примечание. В этом меню отображаются только установленные лотки и устройства подачи.	

Элемент	Назначение
<p>МУП: тип</p> <p>Обычная бумага Открытки Прозрачная пленка Переработанный Этикетки Бумага для документов Конверт Грубый конверт Бланки Печатный бланк Цветная бумага Тонкая бумага Плотная бумага Шерох./хлоп. бум. Пользовательский тип [x]</p>	<p>Указание типа бумаги, загруженной в многоцелевое устройство подачи.</p> <p>Примечания.</p> <ul style="list-style-type: none"> • Пользовательский тип [x] — заводская настройка по умолчанию. • В меню «Бумага» для параметра «Конфигурация МУП» необходимо задать значение «Кассета», и тогда параметр «Тип МУП» будет отображен в меню «Бумага».
<p>Формат бумаги для подачи вручную</p> <p>A4 A5 A6 JIS B5 Letter Legal Executive Oficio (Мехико) Folio Statement Universal</p>	<p>Определяет формат загружаемой вручную бумаги.</p> <p>Примечание. Значение по умолчанию, заданное изготовителем для США, — Letter. Международной заводской настройкой по умолчанию является значение «A4».</p>
<p>Тип бумаги для подачи вручную</p> <p>Обычная бумага Открытки Прозрачная пленка Переработанный Этикетки Бумага для документов Бланки Печатный бланк Цветная бумага Тонкая бумага Плотная бумага Шерох./хлоп. бум. Пользовательский тип [x]</p>	<p>Определяет тип загружаемой вручную бумаги.</p> <p>Примечания.</p> <ul style="list-style-type: none"> • Заводской настройкой по умолчанию является значение «Обычная бумага». • Для отображения в меню параметра «Тип в МУП» необходимо в меню «Бумага» задать значение «Вручную» для параметра «Подача бумаги вручную».
<p>Примечание. В этом меню отображаются только установленные лотки и устройства подачи.</p>	

Элемент	Назначение
Загрузка конвертов вручную — формат Конверты 7 3/4 Конверт 9 Конверт 10 Конверты DL Конверт C5 Конверт B5 Другой конверт	Указание формата загружаемого вручную конверта. Примечание. Заводской настройкой по умолчанию для США является «Конверт 10». Заводская настройка по умолчанию для других стран – Конверт DL.
Загрузка конвертов вручную — тип Конверт Грубый конверт Пользовательский тип [x]	Указание типа загружаемого вручную конверта. Примечание. Заводской настройкой по умолчанию является значение «Конверт».
Примечание. В этом меню отображаются только установленные лотки и устройства подачи.	

Меню «Конфигурация МУП»

Параметр	Чтобы
Настройка МУП Кассета Ручная подача В первую очередь	Определяет условия, при выполнении которых подача бумаги в принтер выполняется из многоцелевого устройства подачи. Примечания. <ul style="list-style-type: none"> • Значение по умолчанию, заданное изготовителем — "Кассета". При выборе значения «Кассета» многоцелевое устройство подачи устанавливается как источник бумаги по умолчанию. • При выборе значения «Вручную» многоцелевое устройство подачи может использоваться только для заданий на печать с подачей бумаги вручную. • При выборе параметра «Первый» многоцелевое устройство подачи устанавливается в качестве первичного источника бумаги вне зависимости от других настроек.

Меню «Замена форматов»

Компонент	Предназначение
Замена форматов Выкл. Statement/A5 Letter/A4 Все из списка	Служит для применения указанного формата бумаги в случае отсутствия запрашиваемого формата бумаги. Примечания. <ul style="list-style-type: none"> • Значение по умолчанию, заданное изготовителем — «Все из списка». Разрешается использовать все доступные замены форматов. • При выборе значения «Откл.» замена формата запрещена. • Если замена формата разрешена, задание печати продолжается без отображения сообщения Замените бумагу.

Меню «Фактура бумаги»

Параметр	Чтобы
Фактура обычной бумаги Гладкая Стандартная Шероховатая	Указание относительной фактуры загруженной обычной бумаги. Примечание. Заводской настройкой по умолчанию является значение «Стандартная».
Фактура карточки Гладкая Стандартная Шероховатая	Указание относительной фактуры загруженных карточек. Примечания. <ul style="list-style-type: none"> • Заводской настройкой по умолчанию является значение «Стандартная». • Значения отображаются только в том случае, если печать на карточках поддерживается.
Фактура прозрачной пленки Гладкая Стандартная Шероховатая	Указание относительной фактуры загруженных прозрачных пленок. Примечание. Заводской настройкой по умолчанию является значение «Стандартная».
Фактура бумаги из вторсырья Гладкая Стандартная Шероховатая	Указание относительной фактуры загруженной бумаги из вторсырья. Примечание. Заводской настройкой по умолчанию является значение «Стандартная».
Фактура этикетки Гладкая Стандартная Шероховатая	Указание относительной фактуры загруженных этикеток. Примечание. Значение по умолчанию, заданное изготовителем — «Стандартная».
Фактура бумаги для документов Гладкая Стандартная Шероховатая	Указание относительной фактуры загруженной бумаги для документов. Примечание. Значение по умолчанию, заданное изготовителем — «Стандартная».
Фактура конверта Гладкая Стандартная Шероховатая	Указание относительной фактуры загруженных конвертов. Примечание. Заводской настройкой по умолчанию является значение «Стандартная».
Фактура грубого конверта Шероховатая	Указание относительной фактуры загруженных шероховатых конвертов.
Фактура фирменного бланка Гладкая Стандартная Шероховатая	Указание относительной фактуры загруженных фирменных бланков. Примечание. Заводской настройкой по умолчанию является значение «Стандартная».
Фактура печ. бланка Гладкая Стандартная Шероховатая	Указание относительной фактуры загруженных печатных бланков. Примечание. Заводской настройкой по умолчанию является значение «Стандартная».

Параметр	Чтобы
Фактура цветной бумаги Гладкая Стандартная Шероховатая	Указание относительной фактуры загруженной цветной бумаги. Примечание. Заводской настройкой по умолчанию является значение «Стандартная».
Фактура тонкой бумаги Гладкая Стандартная Шероховатая	Служит для указания относительной фактуры загруженной бумаги. Примечание. Заводской настройкой по умолчанию является значение «Стандартная».
Фактура плотной бумаги Гладкая Стандартная Шероховатая	Служит для указания относительной фактуры загруженной бумаги. Примечание. Заводской настройкой по умолчанию является значение «Стандартная».
Факт. груб/хлопок бум Шероховатая	Указание относительной фактуры загруженной хлопковой бумаги.
Фактура пользовательского типа [x] Гладкая Стандартная Шероховатая	Указание относительной фактуры загруженной бумаги пользовательского типа. Примечания. <ul style="list-style-type: none"> • Заводской настройкой по умолчанию является значение «Стандартная». • Этот параметр доступен только в случае, если данный пользовательский тип поддерживается.

меню «Плотность бумаги»

Компонент	Предназначение
Плотность обычной бумаги Тонкая Стандартная Плотная	Указание относительной плотности загруженной обычной бумаги. Примечание. Заводской настройкой по умолчанию является значение «Стандартная».
Плотность карточки Тонкая Стандартная Плотная	Указание относительной плотности загруженных карточек. Примечание. Заводской настройкой по умолчанию является значение «Стандартная».
Плотность прозрачной пленки Тонкая Стандартная Плотная	Указание относительной плотности загруженных прозрачных пленок. Примечание. Заводской настройкой по умолчанию является значение «Стандартная».
Плотность бумаги из вторсырья Тонкая Стандартная Плотная	Указание относительной плотности загруженной бумаги из вторсырья. Примечание. Заводской настройкой по умолчанию является значение «Стандартная».

Компонент	Предназначение
Плотность этикетки Тонкая Стандартная Плотная	Указание относительной плотности загруженных этикеток. Примечание. Заводской настройкой по умолчанию является значение «Стандартная».
Плотность бумаги для документов Тонкая Стандартная Плотная	Указание относительной плотности загруженной бумаги для документов. Примечание. Заводской настройкой по умолчанию является значение «Стандартная».
Плотность конверта Тонкая Стандартная Плотная	Указание относительной плотности загруженных конвертов. Примечание. Заводской настройкой по умолчанию является значение «Стандартная».
Плотность шероховатого конверта Тонкая Стандартная Плотная	Указание относительной плотности загруженных грубых конвертов. Примечание. Заводской настройкой по умолчанию является значение «Стандартная».
Плотность фирменного бланка Тонкая Стандартная Плотная	Указание относительной плотности загруженных фирменных бланков. Примечание. Заводской настройкой по умолчанию является значение «Стандартная».
Плотность печатного бланка Тонкая Стандартная Плотная	Указание относительной плотности загруженных печатных бланков. Примечание. Заводской настройкой по умолчанию является значение «Стандартная».
Плотность цветной бумаги Тонкая Стандартная Плотная	Указание относительной плотности загруженной цветной бумаги. Примечание. Заводской настройкой по умолчанию является значение «Стандартная».
Низкая плотность Тонкая	Указание малой плотности загруженных печатных бланков.
Средн. плотность Плотная	Указание большой плотности загруженных печатных бланков.
Плотность шероховатой/хлопковой бумаги Тонкая Стандартная Плотная	Указание относительной плотности загруженной шероховатой или хлопковой бумаги. Примечание. Заводской настройкой по умолчанию является значение «Плотная».

Компонент	Предназначение
Плотность польз. [x] Тонкая Стандартная Плотная	<p>Указание относительной плотности загруженной бумаги пользовательского типа.</p> <p>Примечания.</p> <ul style="list-style-type: none"> • Заводской настройкой по умолчанию является значение «Стандартная». • Значения отображаются только в том случае, если данный пользовательский тип поддерживается принтером.

Меню «Загрузка бумаги»

Параметр	Чтобы
Загрузка бумаги из вторсырья Двусторонняя печать Выкл.	<p>Определяет и задает печать на двух сторонах для всех заданий на печать с указанием типа бумаги «Из вторсырья».</p>
Загрузка бумаги для документов Двусторонняя печать Выкл.	<p>Определяет и задает печать на двух сторонах для всех заданий на печать с указанием типа бумаги «Бумага для документов».</p>
Загрузка фирменных бланков Двусторонняя печать Выкл.	<p>Определяет и задает печать на двух сторонах для всех заданий на печать с указанием типа бумаги «Фирменный бланк».</p>
Загрузка печ. бланков Двусторонняя печать Выкл.	<p>Определяет и задает печать на двух сторонах для всех заданий на печать с указанием типа бумаги «Печатный бланк».</p>
Загрузка цветной бумаги Двусторонняя печать Выкл.	<p>Определяет и задает печать на двух сторонах для всех заданий на печать с указанием типа бумаги «Цветная».</p>
Загрузка тонкой бумаги Двусторонняя печать Выкл.	<p>Определяет и задает печать на двух сторонах для всех заданий на печать с указанием типа бумаги «Тонкая».</p>
Загрузка плотной бумаги Двусторонняя печать Выкл.	<p>Определяет и задает печать на двух сторонах для всех заданий на печать с указанием типа бумаги «Плотная».</p>
Загрузка польз. бумаги [x] Двусторонняя печать Выкл.	<p>Определяет и задает печать на двух сторонах для всех заданий на печать с указанием типа бумаги «Пользовательская [x]».</p> <p>Примечание. Режим «Загрузка польз. бумаги [x]» доступен только при поддержке данного пользовательского типа бумаги.</p>
<p>Примечания.</p> <ul style="list-style-type: none"> • Параметр «Двусторонняя» настраивает принтер для использования по умолчанию двустороннего режима печати для всех заданий на печать, если в окне «Параметры печати» или в диалоговом окне «Печать» не выбран параметр односторонней печати. • При выборе значения «Двусторонняя печать» все задания на печать передаются через устройство двусторонней печати, включая задания для печати на одной стороне листа. • «Выкл.» является параметром по умолчанию для всех меню. 	

Меню «Пользовательские типы»

Параметр	Чтобы
Пользовательский тип [x] Бумага Карточки Прозрачные пленки Шерох./хлоп. бум. Этикетки Конверт	Сопоставьте бумагу или специальную бумагу с именем Пользовательского типа [x] или заданным пользователем пользовательским именем, созданным в Embedded Web Server или служебной программе настройки локального принтера. Примечания. <ul style="list-style-type: none"> • «Бумага» — значение по умолчанию для параметра «Пользовательский тип [x]». • Чтобы обеспечить возможность печати на специальной бумаге, эта бумага должна поддерживаться выбранным лотком или устройством подачи.
Переработанный Бумага Карточки Прозрачные пленки Шерох./хлоп. бум. Этикетки Конверт	Задание типа бумаги, когда в других меню выбран параметр «Из вторсырья». Примечания. <ul style="list-style-type: none"> • Заводской настройкой по умолчанию является значение «Бумага». • Чтобы иметь возможность печати на бумаге из вторсырья, этот тип бумаги должен поддерживаться выбранным лотком или устройством подачи.

меню "Универсальная настройка"

Параметр	Чтобы
Единицы измерения Дюймы Миллиметры	Задаёт единицы измерения. Примечания. <ul style="list-style-type: none"> • Значение по умолчанию, заданное изготовителем для США — "Дюймы". • Значение по умолчанию, заданное изготовителем для других стран — "Миллиметры".
Книжная - Ширина 3 – 8,5 дюйма 76 – 216 мм	Задаёт ширину для книжной ориентации. Примечания. <ul style="list-style-type: none"> • Если ширина превышает максимальное значение, принтер использует максимально допустимую ширину. • 8,5 дюймов - заводская настройка по умолчанию для США. Ширину можно увеличивать с приращением 0,01-дюйма. • 216 мм - заводская настройка по умолчанию для других стран. Ширину можно увеличивать с приращением 1-мм.
Книжная - Высота 3-14,17 дюйма 76-360 мм	Задаёт высоту для книжной ориентации. Примечания. <ul style="list-style-type: none"> • Если высота превышает максимальное значение, принтер использует максимально допустимую высоту. • 14 дюймов - заводская настройка по умолчанию для США. Высоту можно увеличивать с приращением 0,01-дюйма. • 356 мм - заводская настройка по умолчанию для других стран. Высоту можно увеличивать с приращением 1-мм.

Параметр	Чтобы
Направление подачи Короткая сторона Длинная сторона	Укажите направление подачи, если бумага может быть загружена в любом направлении. Примечания. <ul style="list-style-type: none"> • Значение по умолчанию, заданное изготовителем — "Короткая сторона". • Параметр "Длинная сторона" отображается только в том случае, если самая длинная сторона короче максимальной ширины, которая поддерживается для лотка.

Меню "Отчеты"

Меню «Отчеты»

Элемент	Назначение
Страница настроек меню	Печать отчета, содержащего информацию о загруженной в лотки бумаге, установленных модулях памяти, общем количестве страниц, предупреждающих сигналах, времени ожидания, языке панели управления, адресах TCP/IP, состоянии расходных материалов и состоянии сетевого соединения, а также другие сведения.
Статистика устройства	Печать отчета, содержащего статистические данные по принтеру, в частности, сведения о расходных материалах и распечатанных страницах.
Страница настройки сети	Печать отчета, содержащего информацию о сетевых настройках принтера, например данные адреса TCP/IP. Примечание. Этот пункт меню отображается только для сетевых принтеров и для принтеров, подключенных к серверам печати.
Список профилей	Печать списка профилей, сохраненных в принтере. Примечание. Этот пункт меню отображается только при включении LDSS.
Печать шрифтов Шрифты PCL Шрифты PostScript	Печать отчета обо всех шрифтах, доступных для того языка управления принтером, который в данный момент задан для принтера. Примечание. Для эмуляций PCL, PostScript и PPDS предусмотрены отдельные списки.
Печать каталога	Печать списка всех ресурсов, хранящихся на дополнительной карте флэш-памяти. Примечания. <ul style="list-style-type: none"> • Для параметра «Размер буфера заданий» необходимо задать значение «100%». • Убедитесь, что дополнительная карта флэш-памяти установлена правильно и работает надлежащим образом. • Этот элемент меню отображается только в том случае, если установлена дополнительная карта флэш-памяти.
Отчет по устройству	Печать отчета, содержащего все сведения о принтере, такие как серийный номер и название модели принтера.

Меню "Сеть/Порты"

Меню этого раздела отображаются только для сетевых принтеров или принтеров, подключенных к серверам печати.

Меню «Активная сетевая плата»

Компонент	Предназначение
Активная сетевая плата Авто [список доступных сетевых плат]	Примечания. <ul style="list-style-type: none"> • Заводской настройкой по умолчанию является значение «Авто». • Этот элемент меню отображается только в том случае, если установлена дополнительная сетевая плата.

Меню "Стандартная сеть" и "Сеть [х]"

Примечание. В этом меню указываются только активные порты. Все неактивные порты пропущены.

Элемент	Назначение
PCL SmartSwitch Вкл Выкл.	Независимо от языка управления принтером по умолчанию принтер автоматически переключается в режим эмуляции PCL при приеме задания, требующего такого переключения. Примечания. <ul style="list-style-type: none"> • Заводской настройкой по умолчанию является значение "Вкл". • Если PCL SmartSwitch отключен, принтер не анализирует поступающие данные и использует язык принтера по умолчанию, указанный в меню настройки.
PS SmartSwitch Вкл Выкл.	Независимо от языка управления принтером по умолчанию принтер автоматически переключается в режим эмуляции PS при приеме задания, требующего такого переключения. Примечания. <ul style="list-style-type: none"> • Заводской настройкой по умолчанию является значение "Вкл". • Если PS SmartSwitch отключен, принтер не анализирует поступающие данные и использует язык принтера по умолчанию, указанный в меню настройки.
Режим NPA Выкл. Автовыбор	Настройка принтера для выполнения особых процедур обработки для двунаправленной связи в соответствии с соглашениями, определенными протоколом NPA. Примечания. <ul style="list-style-type: none"> • Заводской настройкой по умолчанию является значение «Авто». • В случае изменения этого параметра на панели управления принтера и выхода из меню принтер перезапускается. Затем выбор меню обновляется.

Элемент	Назначение
Сетевой буфер Отключено Автовыбор От 3 КБ до [максимальный разрешенный размер]	Задайте размер входного буфера сети. Примечания. <ul style="list-style-type: none"> • Заводской настройкой по умолчанию является значение «Авто». • Минимальное приращение этого значения составляет 1 кбайт. • Максимально допустимый размер зависит от объема памяти принтера, размера буферов других каналов связи и значения параметра «Сохранение ресурсов» («Вкл.» или «Выкл.»). • Для расширения допустимого диапазона значений размера сетевого буфера отключите буфер параллельного интерфейса, последовательного интерфейса и буферы USB или уменьшите их размеры. • В случае изменения этого параметра на панели управления принтера и выхода из меню принтер перезапускается. Затем выбор меню обновляется.
Двоичный PS для MAC Вкл. Выкл. Автовыбор	Настройка принтера для обработки двоичных заданий на печать PostScript с компьютеров Macintosh. Примечания. <ul style="list-style-type: none"> • Заводской настройкой по умолчанию является значение «Авто». • При выборе значения «Выкл.» выполняется фильтрация заданий на печать с применением стандартного протокола. • При выборе значения «Вкл.» выполняется обработка заданий на печать PostScript с несформированными двоичными данными.

Меню "Отчеты"

Чтобы открыть данное меню, выполните одну из следующих команд:

- Сеть/порты >Стандартная сеть >Настройка стандартной сети >Отчеты
- Сеть/порты >Сеть [x] >Сеть [x] Настройка >Отчеты

Параметр	Чтобы
Печать страницы настройки	Печать отчета, содержащего информацию о сетевых настройках принтера, например адрес TCP/IP.

Меню "Сетевая плата"

Чтобы открыть данное меню, выполните одну из следующих команд:

- Сеть/порты >Стандартная сеть >Настройка стандартной сети >Сетевая плата
- Сеть/порты >Сеть [x] >Настройка сети [x] >Сетевая плата

Компонент	Предназначение
Просмотреть состояние карты Подключена Отключено	Просмотр состояния подключения сетевой платы.
Просмотреть скорость карты	Просмотр скорости активной сетевой платы.
Сетевой адрес UAA-адрес LAA	Просмотр сетевых адресов.

Компонент	Предназначение
Время ож. задан. 0–255 секунд	Задание временного интервала, по истечении которого сетевое задание печати будет отменено. Примечания. <ul style="list-style-type: none"> • Заводское значение по умолчанию – 90 секунд. • Значение параметра 0 отменяет действие этой настройки. • Если выбрано значение 1-9, то значение сохраняется как 10.

меню «TCP/IP»

Чтобы открыть данное меню, выполните одну из следующих команд.

- Сеть/порты >Стандартная сеть >Настройка стандартной сети >TCP/IP
- Сеть/порты >Сеть [x] >Настройка сети [x] >TCP/IP

Примечание. Это меню доступно только для сетевых принтеров или для принтеров, подключенных к серверам печати.

Элемент	Назначение
Задать имя узла	Служит для задания имени хоста. Примечания. <ul style="list-style-type: none"> • Этот параметр можно изменять только с сервера Embedded Web Server. • Имя хоста не должно превышать 15 символов и может содержать только символы в кодировке US-ASCII, буквенно-числовые символы или символы дефиса.
IP-адрес	Просмотр или изменение текущего адреса TCP/IP. Примечание. При ручной настройке IP-адреса параметры «Включить DHCP» и «Включить автоматический IP» переключаются в положение «Выкл.». Кроме того, параметры «Включить BOOTP» и «Включить RARP», поддерживающие BOOTP и RARP переключаются в положение «Выкл.».
Маска сети	Просмотр или изменение текущей маски сети TCP/IP.
Шлюз	Просмотр или изменение текущего шлюза TCP/IP.
Включить DHCP Вкл Выкл.	Указать адрес DHCP и настройки назначения параметров. Примечание. Заводской настройкой по умолчанию является значение "Вкл".
Включить AutoIP Да Нет	Указать параметр «Сеть нулевой конфигурации». Примечание. Заводское значение по умолчанию — «Да».
Включить FTP/TFTP Да Нет	Включение встроенного сервера FTP, который позволяет отправлять файлы на принтер с использованием протокола FTP. Примечание. Заводское значение по умолчанию — «Да».
Включить сервер HTTP Да Нет	Включить встроенный веб-сервер. При включении данного параметра появляется возможность дистанционного контроля параметров и управления принтером с помощью веб-обозревателя. Примечание. Заводской настройкой по умолчанию является значение «Да».
Адрес сервера WINS	Просмотр или изменение текущего адреса сервера WINS.

Элемент	Назначение
Включить DDNS Да Нет	Просмотр или изменение текущего параметра DDNS. Примечание. Заводской настройкой по умолчанию является значение «Да».
Включить mDNS Да Нет	Просмотр или изменение текущего параметра mDNS. Примечание. Заводское значение по умолчанию — «Да».
Адрес сервера DNS	Просмотр или изменение текущего адреса сервера DNS.
Адрес резервного сервера DNS	Просмотр и изменение адреса резервного сервера DNS
Адрес резервного сервера DNS 2	
Адрес резервного сервера DNS 3	
Включить HTTPS Да Нет	Просмотр или изменение текущего параметра HTTPS. Примечание. Заводское значение по умолчанию — «Да».

Меню «IPv6»

Чтобы открыть данное меню, выполните одну из следующих команд.

- Сеть/порты >Стандартная сеть >Настройка стандартной сети >IPv6
- Сеть/порты >Сеть [x] >Настройка сети [x] >IPv6

Примечание. Это меню доступно только для сетевых принтеров или для принтеров, подключенных к серверам печати.

Параметр	Чтобы
Включить IPv6 Вкл. Выкл.	Включить Интернет-протокол версии 6 (IPv6) на принтере. Для создания IP-адресов IPv6 использует большие числа. Примечание. По умолчанию установлено значение "Вкл".
Автоконфигурация Вкл. Выкл.	Показывает, принимает ли сетевой адаптер данные автоматической настройки адреса IPv6, предоставляемые маршрутизатором. Примечание. По умолчанию установлено значение "Вкл".
Задание имени узла*	Задание имени хоста. Примечание. Имя хоста не должно превышать 15 символов и может содержать только символы в кодировке US-ASCII, буквенно-числовые символы и символы дефиса.
Просмотр адреса*	Просмотр текущих адресов IPv6.
Просмотр адреса маршрутизатора*	Просмотр текущего адреса маршрутизатора.
Включить DHCPv6 Вкл. Выкл.	Включение DHCPv6 в принтере. Примечание. По умолчанию установлено значение "Вкл".

* Эти параметры можно изменять только с Embedded Web Server.

меню "Беспроводная связь"

Примечание. Это меню доступно только в случае подключения принтеров к беспроводной сети или для моделей принтеров, оснащенных адаптером беспроводной связи.

Чтобы открыть данное меню, выполните одну из следующих команд:

- **Сеть/Порты >Сеть [x] >Настройка сети [x] >Беспроводная связь**

Элемент	Назначение
Режим сети Инфраструктура Прямое подключение	Служит для задания режима сети. Примечания. <ul style="list-style-type: none"> • Заводской настройкой по умолчанию является значение «Одноранговый». Беспроводная связь настраивается непосредственно между принтером и компьютером. • Инфраструктура позволяет принтеру получать доступ к сети с использованием точки доступа.
Совместимость 802.11b/g 802.11b/g/n	Задание стандарта беспроводной связи для беспроводной сети. Примечание. Заводской настройкой по умолчанию является значение «802.11b/g/n».
Выбрать сеть	Выбор доступной сети, которую должен использовать принтер.
Просмотреть качество сигнала	Посмотреть качество беспроводного соединения.
Просмотреть режим безопасности	Посмотреть способ шифрования для беспроводной сети.

Меню «AppleTalk»

Примечание. Это меню доступно только для моделей принтеров, подключенных к проводной сети, или в случае установки дополнительной сетевой карты.

Чтобы открыть данное меню, выполните одну из следующих команд.

- **Сеть/порты >Стандартная сеть >Настройка стандартной сети >AppleTalk**
- **Сеть/порты >Настройка сети [x] >AppleTalk**

Компонент	Предназначение
Включить Да Нет	Включение или отключение поддержки AppleTalk. Примечание. Заводское значение по умолчанию — «Да».
Просмотреть имя	Отображение назначенного имени AppleTalk. Примечание. Имя можно изменять только со встроенного веб-сервера.
Просмотреть адрес	Отображение назначенного адреса AppleTalk. Примечание. Адрес можно изменять только со встроенного веб-сервера.
Настройка зоны [список зон, доступных в сети]	Отображение списка зон AppleTalk, доступных в сети. Примечание. Заводской настройкой по умолчанию является зона по умолчанию для сети. Если зона по умолчанию не указана, то заводской настройке по умолчанию соответствует зона, отмеченная звездочкой (*).

меню «Стандартный USB»

Элемент	Назначение
PCL SmartSwitch Вкл. Выкл.	Настройка автоматического переключения принтера на эмуляцию PCL, когда это требуется для задания на печать, полученного через последовательный порт USB, независимо от языка принтера по умолчанию. Примечания. <ul style="list-style-type: none"> • Заводской настройкой по умолчанию является значение «Вкл.». • При выборе значения "Выкл." на сканере не выполняется анализ поступающих данных. Принтер использует эмуляцию PostScript, если для параметра PS SmartSwitch установлено значение "Вкл". Если для параметра PS SmartSwitch установлено значение "Выкл", используется язык принтера по умолчанию, указанный в меню "Настройка".
PS SmartSwitch Вкл. Выкл.	Настройка автоматического переключения принтера на эмуляцию PS, когда это требуется для задания на печать, полученного через последовательный порт USB, независимо от языка принтера по умолчанию. Примечания. <ul style="list-style-type: none"> • Заводской настройкой по умолчанию является значение «Вкл.». • При выборе значения "Выкл." на сканере не выполняется анализ поступающих данных. Принтер использует эмуляцию PCL, если для параметра PCL установлено значение "Вкл". Если для параметра PCL SmartSwitch установлено значение "Выкл", используется язык принтера по умолчанию, указанный в меню "Настройка".
Режим NPA Вкл. Выкл. Автовыбор	Настройка принтера для выполнения особых процедур обработки для двунаправленной связи в соответствии с соглашениями, определенными протоколом NPA. Примечания. <ul style="list-style-type: none"> • Заводской настройкой по умолчанию является значение «Авто». При выборе «Авто» принтер выполняет анализ данных, распознает формата, после чего данные обрабатываются с учетом результатов анализа. • В случае изменения этого параметра на панели управления принтера принтер автоматически перезапускается. Затем выбор меню обновляется.
Буфер USB Отключено Автовыбор От 3 КБ до [максимальный разрешенный размер]	Настройка размера буфера входного порта USB. Примечания. <ul style="list-style-type: none"> • Заводской настройкой по умолчанию является значение «Авто». • При отключении отключается буферизация заданий. • Размер буфера USB можно менять с шагом в 1 КБ. • Максимально допустимый размер зависит от объема памяти принтера, размера буферов других каналов связи и значения параметра «Сохранение ресурсов» («Вкл.» или «Выкл.»). • Для расширения допустимого диапазона значений размера буфера USB отключите буфер параллельного интерфейса, последовательного интерфейса и сетевой буфер или уменьшите их размеры. • В случае изменения этого параметра на панели управления принтера принтер автоматически перезапускается. Затем выбор меню обновляется.

Элемент	Назначение
Двоичный PS для MAC Вкл Выкл. Автовыбор	Настройка принтера для обработки двоичных заданий на печать PostScript с компьютеров Macintosh. Примечания. <ul style="list-style-type: none"> • Заводской настройкой по умолчанию является значение «Авто». • При выборе значения «Вкл.» выполняется обработка заданий на печать PostScript с несформированными двоичными данными. • При выборе значения «Выкл.» выполняется фильтрация заданий на печать с применением стандартного протокола.
Адрес ENA ууу.ууу.ууу.ууу	Задание сетевого адреса для внешнего сервера печати. Примечание. Этот элемент меню доступен только в том случае, если принтер подключен к внешнему серверу печати с использованием порта USB.
Сетевая маска ENA ууу.ууу.ууу.ууу	Задание сетевой маски для внешнего сервера печати. Примечание. Этот элемент меню доступен только в том случае, если принтер подключен к внешнему серверу печати с использованием порта USB.
Шлюз внешнего сет. ад. ууу.ууу.ууу.ууу	Задание шлюза для внешнего сервера печати. Примечание. Этот элемент меню доступен только в том случае, если принтер подключен к внешнему серверу печати с использованием порта USB.

Меню настройки SMTP

Параметр	Чтобы
Первичный шлюз SMTP Порт основного шлюза SMTP Вторичный шлюз SMTP Порт вспомогательного шлюза SMTP	Указание данных о шлюзе и порте сервера SMTP. Примечание. Значение порта шлюза SMTP по умолчанию – 25.
Время ожидания SMTP 5–30	Определяет промежуток времени (в секундах) до прекращения сервером попыток передачи электронной почты. Примечание. Заводское значение по умолчанию – 30 секунд.
Обратный адрес	Задаёт адрес для ответа длиной до 128 символов в сообщении электронной почты, отправляемом принтером.
Использовать SSL Отключено Согласование Требуется	Настройка использования SSL на принтере для повышения безопасности при подключении к серверу SMTP. Примечания. <ul style="list-style-type: none"> • Заводское значение по умолчанию – «Отключено». • Когда используется параметр «Согласование», сервер SMTP определяет, должно ли использоваться шифрование SSL.

Параметр	Чтобы
Проверка подлинности сервера SMTP Проверка подлинности не требуется Вход/обычная CRAM-MD5 Digest-MD5 NTLM Kerberos 5	Определите тип проверки подлинности пользователя в соответствии с полномочиями печати. Примечание. Значение по умолчанию, заданное изготовителем, — "Аутентификация не требуется".
Эл. сообщение от устройства Нет Испол. учет. данные SMTP	Задаёт учетные данные, которые будут использоваться при подключении к серверу SMTP. На некоторых серверах SMTP требуются учетные данные для отправки сообщения электронной почты. Примечания. <ul style="list-style-type: none"> • Заводской настройкой по умолчанию для параметра «Эл. сообщение от устройства». • Параметры «Имя пользователя устройства» и «Пароль устройства» используются для входа на сервер SMTP, когда выбран параметр «Использовать учетные данные SMTP».
Имя пользователя устройства	
Пароль устройства	

Меню "Безопасность"

Меню "Журнал проверки безопасности"

Параметр	Чтобы
Журнал экспорта	Позволяет авторизованным пользователям экспортировать файл журнала безопасности. Примечания. <ul style="list-style-type: none"> • Чтобы экспортировать журнал проверки с панели управления принтера, к принтеру необходимо подключить флэш-диск. • Вы можете загрузить файл журнала с сервера Embedded Web Server и сохранить его на компьютере.
Удаление журнала Удалить сейчас Не удалять	Указывает, удаляются ли файлы журнала проверки. Примечание. Заводской настройкой по умолчанию является значение «Удалить сейчас».

Параметр	Чтобы
Журнал конфигурации Включить проверку Да Нет Включить удаленный системный журнал Нет Да Функция удаленного системного журнала 0–23 Серьезность ошибок для занесения в журнал 0–7	Указание принципов создания файлов журнала проверки. Примечания. <ul style="list-style-type: none"> • "Включить проверку" определяет принципы регистрации событий в журнал проверки безопасности и удаленный системный журнал. Значение по умолчанию, заданное изготовителем, — "Нет". • "Включить дистанционный системный журнал" определяет, отправляются ли файлы журнала на удаленный сервер. Значение по умолчанию, заданное изготовителем, — «Нет». • "Функция удаленного системного журнала" определяет значение, используемое для отправки файлов журнала на сервер удаленного системного журнала. Заводской настройкой по умолчанию является значение 4. • При включенном журнале проверки безопасности степень серьезности каждого события записывается. Заводской настройкой по умолчанию является значение 4.

Меню “Установка даты и времени”

Параметр	Чтобы
Текущие дата и время	Просмотр текущих настроек даты и времени для принтера. Примечание. Дата и время устанавливаются в формате ГГГГ-ММ-ДД ЧЧ:ММ.
Установка даты и времени вручную [введите дату/время]	Ввод даты и времени. Примечание. При установке даты и времени с помощью этого меню для параметра «Включить NTP» автоматически устанавливается значение «Выкл.»
Часовой пояс [список часовых поясов]	Выбор часового пояса. Примечание. Заводской настройкой по умолчанию является значение «GMT».
Автоматический переход на летнее время Вкл. Выкл.	Настройка принтера для включения перехода на летнее и зимнее время с учетом настройки часового пояса принтера. Примечание. Заводской настройкой по умолчанию является значение «Вкл.»
Включить NTP Вкл. Выкл.	Включение сетевого протокола времени, который синхронизирует часы на устройствах в сети. Примечания. <ul style="list-style-type: none"> • По умолчанию установлено значение "Вкл". • При установке даты и времени вручную для параметра «Включить NTP» автоматически устанавливается значение «Выкл.».

Меню "Параметры"

Меню "Общие параметры"

Параметр	Для
Язык дисплея English Francais Deutsch Italiano Espanol Dansk Norsk Nederlands Svenska Portuguese Suomi Русский Polski Greek Magyar Turkce Cesky Упрощенный китайский Традиционный китайский Корейский Японский	Служит для выбора языка отображаемого на дисплее текста. Примечание. Не все принтеры поддерживают все языки. Чтобы неподдерживаемые языки могли отображаться, возможно, понадобится установить специальное аппаратное обеспечение.
Показать расчетный ресурс расходных материалов Показать расчетный ресурс Не показывать расчетный ресурс	Просмотр расчетного ресурса расходных материалов на панели управления принтера, в окне встроенного веб-сервера, в параметрах меню и статистических отчетах об устройстве.
Экономичный режим Выкл Энергосбережение Энергосбережение/экономия бумаги Бумага	Минимизация потребления электроэнергии, расхода бумаги или специальной бумаги. Примечания. <ul style="list-style-type: none"> • Заводской настройкой по умолчанию является значение "Выкл". Значение "Выкл" восстанавливает заводские настройки принтера по умолчанию. • Параметр "Энергия" позволяет снизить энергопотребление принтером. • Позволяет снизить потребление энергии, бумаги или специальной бумаги • Параметр "Бумага" позволяет уменьшить количество бумаги или специальной бумаги, необходимого для задания на печать.
Тихий режим Выкл Вкл	Снижение уровня шума, создаваемого принтером. Примечание. Заводской настройкой по умолчанию является значение "Выкл".

Параметр	Для
Запустить начальную установку Да Нет	Запуск мастера настройки. Примечания. <ul style="list-style-type: none"> • Значение по умолчанию – "Да". • По завершении работы мастера установки при выборе значения Готово в окне "Выбор страны или региона" значением по умолчанию становится "Нет".
Форматы бумаги США Метрические единицы	Служит для задания единиц измерения для форматов бумаги. Примечания. <ul style="list-style-type: none"> • США – заводское значение по умолчанию. • Исходная настройка зависит от выбора страны или региона при первоначальной настройке.
Время ожидания Спящий режим Отключено 1–120 мин	Определение промежутка времени, по истечении которого принтер после печати задания переходит в состояние пониженного энергопотребления. Примечания. <ul style="list-style-type: none"> • Значение по умолчанию – "30 мин". • "Отключено" появляется только если для параметра "Энергосбережение задано "Выкл". • Максимальное количество времени увеличивается до 240 мин, если функция энергосбережения отключена. • При низких значениях достигается более существенная экономия электроэнергии, но может потребоваться более длительное время прогрева. • При постоянной эксплуатации принтера следует выбрать более высокое значение. В большинстве случаев это обеспечивает готовность принтера с минимальным временем прогрева.
Время ожидания Печать с отключенным дисплеем Разрешит печать с отключенным дисплеем Дисплей включен при печати	Печать задания, когда дисплей выключен. Примечание. Дисплей включен, когда печать является параметром, заданным по умолчанию.
Время ожидания Время в режиме гибернации Отключено 1 час 2 часа 3 часа 6 часа 1 день 2 дня 3 дня 1 неделя 2 недели 1 месяц	Задание продолжительности ожидания принтера до перехода в режим гибернации. Примечание. Значение по умолчанию – "3 дня".

Параметр	Для
Время ожидания Время в режиме гибернации при подключении Гибернация Не переходить в режим гибернации	Переключение принтера в режим гибернации даже при наличии активного подключения Ethernet. Примечание. Заводской настройкой по умолчанию является значение "Не переходить в режим гибернации".
Время ожидания Время ожидания экрана 15-300 сек.	Задание продолжительности ожидания принтера (в секундах) до перехода в режим готовности. Примечание. Значение по умолчанию – "30 сек".
Время ожидания Время ожидания печати Отключено 1-255 сек.	Определяет продолжительность времени (в секундах), по истечении которого отменяется выполнение на принтере оставшейся части задания на печать в случае отсутствия сообщения об окончании задания. Примечания. <ul style="list-style-type: none"> • Значение по умолчанию – "90 сек". • По истечении указанного периода времени распечатываются все частично распечатанные страницы, еще находящиеся в памяти принтера, после чего выполняется проверка наличия новых заданий на печать. • Значение "Время ожидания печати" доступно только при использовании PCL. Этот параметр не влияет на задания печати с эмуляцией PostScript.
Время ожидания Время ожидания Отключено 15-65535 сек.	Определяет продолжительность времени (в секундах), по истечении которого отменяется выполнение задания на печать в случае отсутствия дополнительных данных. Примечание. Значение по умолчанию – "40 сек".
Устранение ошибок Автоперезагрузка Перезагружать при простое Перезагружать всегда Не перезагружать никогда Максимальное количество перезагрузок 1–20	Установка перезагрузки принтера при возникновении ошибки. Примечания. <ul style="list-style-type: none"> • "Перезагружаться всегда" – значение по умолчанию для параметра "Автоперезагрузка". • "2" – значение по умолчанию для параметра "Макс. количество автоперезагрузок". • Если в течение определенного количества времени принтер выполняет то же самое количество перезагрузок, которое указано в принтере, тогда вместо перезагрузки в принтере отображается соответствующая ошибка.
Восстановление печати Автопродолжение: Отключено 5-255 сек.	При возникновении определенных ситуаций в автономном режиме и их сохранении в течение указанного периода времени печать на принтере автоматически возобновляется. Примечание. Значение по умолчанию – "Отключено".

Параметр	Для
<p>Восстановление печати Восстановление после замятия</p> <ul style="list-style-type: none"> Вкл Выкл Автовыбор <p>Восстановление печати Помощник при замятиях</p> <ul style="list-style-type: none"> Вкл Выкл <p>Восстановление печати Защита страницы:</p> <ul style="list-style-type: none"> Выкл Вкл 	<p>Определяет, должен ли принтер повторять печать замятых страниц.</p> <p>Примечания.</p> <ul style="list-style-type: none"> • Заводской настройкой по умолчанию является значение "Авто". Замятые страницы повторно распечатываются на принтере в том случае, если требуемый для хранения этой страницы объем памяти принтера не задействован для выполнения других задач. • При выборе значения "Вкл." замятые страницы всегда распечатываются на принтере повторно. • При выборе значения "Выкл." замятые страницы никогда не распечатываются на принтере повторно. <p>Примечания.</p> <ul style="list-style-type: none"> • Заводской настройкой по умолчанию является значение "Вкл.". Если выбрано значение "Вкл.", после извлечения замятой страницы принтер автоматически удаляет пустые или не полностью распечатанные страницы. • При выборе значения "Выкл." пользователь должен удалить бумагу из всех возможных мест замятия. <p>Успешная печать страниц, которые могут не распечатываться в другом режиме.</p> <p>Примечания.</p> <ul style="list-style-type: none"> • Заводской настройкой по умолчанию является значение "Выкл.". При недостаточном объеме памяти для печати всей страницы распечатывается часть страницы. • Если выбрано значение "Вкл.", на принтере выполняется обработка страницы, обеспечивающая печать всей страницы.
<p>Нажатие кнопки перехода в спящий режим</p> <ul style="list-style-type: none"> Ничего не делать Спящий режим Гибернация 	<p>Определение реакции принтера в состоянии ожидания на кратковременное нажатие кнопки "Спящий режим".</p> <p>Примечание. "Спящий режим" – заводская настройка по умолчанию.</p>
<p>Нажмите и удерживайте кнопку перехода в режим ожидания</p> <ul style="list-style-type: none"> Ничего не делать Спящий режим Гибернация 	<p>Определение реакции принтера в состоянии ожидания на долгое нажатие кнопки "Сон".</p> <p>Примечание. "Ничего не делать" – заводская настройка по умолчанию.</p>
<p>Настройки производителя</p> <ul style="list-style-type: none"> Не восстанавливать Восстановить сейчас 	<p>Использование заводских настроек по умолчанию.</p> <p>Примечания.</p> <ul style="list-style-type: none"> • Значение по умолчанию – "Не восстанавливать". При выборе этого значения сохраняются пользовательские параметры. • При выборе команды "Восстановить сейчас" значения, заданные на заводе-изготовителе, восстанавливаются для всех параметров принтера, кроме параметров меню "Сеть/порты". Все загруженные файлы, хранящиеся в оперативной памяти, удаляются. Ресурсы, загруженные во флэш-память, не затрагиваются.

Параметр	Для
Пользовательское сообщение начального экрана Выкл IP-адрес Имя узла Имя контакта Местоположение Имя нулевой конфигурации Пользовательский текст 1	Выбор пользовательского начального сообщения, которое отображается в качестве альтернативы сообщения о состоянии принтера. Примечание. Заводской настройкой по умолчанию является значение "Выкл".

Параметры печати

меню «Настройка»

Элемент	Назначение
Язык принтера Эмуляция PCL Эмуляция PS	Служит для задания языка интерфейса принтера по умолчанию. Примечания. <ul style="list-style-type: none"> • Эмуляция PCL - заводская настройка по умолчанию. • При выборе значения «Эмуляция PostScript» для обработки заданий на печать применяется интерпретатор PostScript. • При выборе значения «Эмуляция PCL» для обработки заданий на печать применяется интерпретатор PCL. • Задание языка принтера по умолчанию не препятствует передаче из прикладных программ заданий на печать с применением другого языка.
Область печати Стандартная Страница целиком	Служит для задания логической и физической областей для печати. Примечания. <ul style="list-style-type: none"> • Заводской настройкой по умолчанию является значение «Стандартная». При попытке печати данных за пределами области печати, определяемой значением «Стандартная», изображение распечатывается по границам этой области. • При выборе значения «Страница целиком» изображение можно переместить за пределы области печати, определяемые значением «Стандартная». Этот параметр влияет только на страницы, напечатанные с использованием интерпретатора PCL 5, и не оказывает влияния на страницы, напечатанные с помощью интерпретатора PCL XL или PostScript.
Устройство назначения ОЗУ Вспышка	Настройка папки для сохранения загруженных файлов. Примечания. <ul style="list-style-type: none"> • Заводской настройкой по умолчанию является значение «ОЗУ». Оперативная память (ОЗУ) предназначена для временного хранения загруженных ресурсов. • Загруженные файлы хранятся на карте флэш-памяти постоянно, даже когда принтер выключен. • Этот элемент меню отображается только в том случае, если установлена дополнительная флэш-память.

Элемент	Назначение
Сохранение ресурсов Вкл Выкл.	<p>Указание способа обработки временных загруженных файлов, например шрифтов и макросов, сохраненных в ОЗУ, при получении принтером задания на печать, для выполнения которого требуется больше памяти, чем доступно.</p> <p>Примечания.</p> <ul style="list-style-type: none"> Заводской настройкой по умолчанию является значение «Выкл.». При настройке значения «Выкл» принтер сохраняет загруженные файлы, пока не потребуются память. Загруженные ресурсы удаляются, если это требуется для обработки заданий на печать. При выборе значения «Вкл.» загруженные ресурсы сохраняются в памяти принтера при сбросе принтера и при изменении языка. Если свободной памяти принтера становится недостаточно, отображается сообщение Переполнение памяти [38], но при этом загруженные файлы не удаляются.

меню "Оформление"

Параметр	Чтобы
Стороны (Двусторонняя печать) 1-сторонняя 2-сторонняя	<p>Указывает на то, применяется ли режим двусторонней печати («2-сторонняя») по умолчанию ко всем заданиям на печать.</p> <p>Примечания.</p> <ul style="list-style-type: none"> «1-сторонняя» — заводская настройка по умолчанию. Можно установить двустороннюю печать из программы. <p>Для пользователей Windows:</p> <ol style="list-style-type: none"> Выберите Файл >Печать. Выберите Свойства, Настройка, Параметры или Настройка. <p>Для пользователей Macintosh:</p> <ol style="list-style-type: none"> Выберите Файл >Печать. В диалоговом окне «Печать» или с помощью всплывающих меню настройте параметры.
Двусторонняя печать: сшивание Длинная стор. Короткая стор.	<p>Определяет способ сшивания и печати двусторонних страниц.</p> <p>Примечания.</p> <ul style="list-style-type: none"> Значение по умолчанию, заданное изготовителем — "Длинная сторона". При использовании переплета по длинной стороне страницы переплетаются по длинной кромке страницы (с левой стороны при использовании книжной ориентации и с верхней стороны при использовании альбомной ориентации). При использовании переплета по короткой стороне страницы переплетаются по короткой кромке страницы (с верхней стороны при использовании книжной ориентации и с левой стороны при использовании альбомной ориентации).
Кол-во копий 1–999	<p>Служит для задания значения по умолчанию числа копий каждого задания на печать.</p> <p>Примечание. Заводской настройкой по умолчанию является значение 1.</p>
Чистые листы Не печатать Печать	<p>Указывает на то, требуется ли вставлять при печати задания чистые страницы.</p> <p>Примечание. Значение по умолчанию, заданное изготовителем — "Не печатать".</p>

Параметр	Чтобы
Разбор по копиям (1,1,1) (2,2,2) (1,2,3) (1,2,3)	Формирование стопок последовательных страниц при печати нескольких копий. Примечание. «(1,2,3) (1,2,3)» — заводская настройка по умолчанию.
Страницы-разделители Выкл. Между копиями Между задан. Между стр.	Указывает на то, требуется ли вставлять страницы-разделители. Примечания. <ul style="list-style-type: none"> • Заводской настройкой по умолчанию является значение «Выкл.». • При выборе значения «Между копиями» чистый лист вставляется после каждой копии задания на печать, если для параметра «Разбор по копиям» задано значение «(1,1,1) (2,2,2)». Если для параметра «Разбор по копиям» задано значение «(1,2,3) (1,2,3)», чистый лист вставляется после набора копий каждой страницы, например, после всех страниц 2 и после всех страниц 3. • При выборе значения "Между заданиями" чистые листы вставляются между заданиями на печать. • При выборе значения "Между страницами" чистый лист вставляется после каждой страницы задания. Этот параметр рекомендуется использовать при печати на прозрачных пленках, а также в тех случаях, когда требуется вставить в документ чистые листы.
УП стр.-разд. Лоток [x] Многоцелевое устройство подачи	Служит для указания устройства подачи, из которого подаются страницы-разделители. Примечание. Значение по умолчанию, заданное изготовителем — "Лоток 1" (стандартный лоток).
Экономия бумаги Выкл. 2-стр./лист 3-стр./лист 4-стр./лист 6-стр./лист 9-стр./лист 12-стр./лист 16-стр./лист	Печать нескольких страниц задания на одной стороне бумаги. Примечания. <ul style="list-style-type: none"> • Заводской настройкой по умолчанию является значение «Выкл.». • При выборе числового значения на одной стороне листа распечатывается соответствующее количество изображений страниц.
Порядок экономии бумаги Горизонтальный Обратн. горизонт. Обратн. вертик. Вертикальный	Задание положения изображений нескольких страниц при использовании функции экономии бумаги. Примечания. <ul style="list-style-type: none"> • Значение по умолчанию, заданное изготовителем — "Горизонтально". • Расположение страниц на листе зависит от их количества и ориентации (книжная или альбомная).
Ориентация экономии бумаги Авто Альбомная Книжная	Определяет ориентацию листа, на котором распечатывается несколько страниц документа. Примечание. Заводской настройкой по умолчанию является значение «Авто». Выбор книжной или альбомной ориентации осуществляется автоматически.
Граница экономии бумаги Нет Сплошная	Печать рамок при использовании режима экономии бумаги. Примечание. Заводская настройка по умолчанию - "Нет".

Меню "Качество"

Параметр	Чтобы
Разрешение печати 300 dpi 600 dpi 1200 dpi Качество изображения 1200 Качество изображения 2400	Определяет качество печати в точках на дюйм. Примечание. Значение по умолчанию, заданное изготовителем, — 600 dpi.
Усиление пикселей Выкл Шрифты По горизонтали По вертикали В обоих направлениях Изолированно	Обеспечивает печать большего количества пикселей в кластере для более высокой четкости изображения при увеличении по горизонтали или по вертикали либо для улучшения качества печати шрифтов Примечание. Заводской настройкой по умолчанию является значение "Выкл".
Плотность тонера 1–10	Делает распечатанный документ более светлым или темным. Примечания. <ul style="list-style-type: none"> • Значение по умолчанию, заданное изготовителем — 8 • Выбор меньших значений способствует экономии тонера.
Улучшение тонких линий Вкл Выкл	Этот режим печати является предпочтительным для некоторых файлов, например, для архитектурных чертежей, карт, электронных схем и блок-схем. Примечания. <ul style="list-style-type: none"> • Заводской настройкой по умолчанию является значение "Выкл". • Можно установить значение этого параметра из программного обеспечения. Для пользователей Windows, нажмите File (файл) >Print (печать), затем нажмите Properties (свойства), Preferences (настройки), Options (параметры) или Setup (настройка). Для пользователей Macintosh: выберите Файл >Печать, а затем измените значения настроек в диалоговом окне печати и всплывающих меню. • Чтобы установить значение этого параметра с помощью встроенного веб-сервера, введите в окне веб-браузера IP-адрес сетевого принтера.
Коррекция оттенков серого Автовыбор Выкл	Автоматически регулирует контрастность изображений. Примечание. Заводской настройкой по умолчанию является значение "Авто".
Яркость -6-6	Настройте осветления или затемнения печатного документа. При осветлении печатного документа обеспечивается экономия тонера. Примечание. Значение по умолчанию, заданное изготовителем — 0
Контрастность 0–5	Позволяет регулировать контрастность объектов печати. Примечание. Значение по умолчанию, заданное изготовителем — 0

Меню «Служебные программы»

Элемент	Назначение
Форматировать флэш-память Да Нет	Выполните форматирование флэш-памяти. ПРЕДУПРЕЖДЕНИЕ. Возможность повреждения: Во время форматирования флэш-памяти не выключайте питание принтера. Примечания. <ul style="list-style-type: none"> • Флэш-память добавляется к памяти принтера посредством установки в принтер дополнительной карты флэш-памяти. • При выборе значения «Да» из флэш-памяти удаляются все данные. • При выборе значения «Нет» запрос на форматирование отменяется. • Для дополнительного модуля флэш-памяти не должна быть установлена блокировка чтения/записи или записи. • Этот элемент меню отображается только в том случае, если установлена исправная карта флэш-памяти.
Шестнадцатеричный дамп	Упрощение обнаружения причины неполадки при выполнении задания на печать. Примечания. <ul style="list-style-type: none"> • При выборе этого параметра все данные, передаваемые на принтер, распечатываются в шестнадцатеричном и символьном представлении, а управляющие коды не выполняются. • Для выхода из режима шестнадцатеричной трассировки или его отключения, выключите или перезагрузите принтер.
Оценка заполнения Выкл. Вкл.	Расчет приблизительных значений заполнения страницы тонером, выраженный в процентах. Расчет печатается на отдельной странице после выполнения каждого задания. Примечание. Заводской настройкой по умолчанию является значение «Выкл.».

Меню «XPS»

Компонент	Предназначение
Печатать страницы с ошибками Выкл. Вкл.	Печать страницы, содержащей сведения об ошибках, включая ошибки разметки XML. Примечание. Заводской настройкой по умолчанию является значение «Выкл.».

Меню «PostScript»

Элемент	Назначение
Печать ошибок PS Вкл Выкл.	Печать страницы с ошибкой PostScript. Примечание. Заводской настройкой по умолчанию является значение «Выкл.».
Заблокировать режим запуска PS Вкл Выкл.	Отключить SysStart файл. Примечание. Заводской настройкой по умолчанию является значение «Выкл.».

Элемент	Назначение
Приоритет шрифта Резидентный Вспышка	Служит для задания порядка поиска шрифтов. Примечания. <ul style="list-style-type: none"> • Значение по умолчанию, заданное изготовителем — «Встроенный». • Это меню доступно только если форматированная дополнительная карта флэш-памяти установлена и работает надлежащим образом. • Убедитесь, что карта флэш-памяти не защищена от чтения/записи, записи или с помощью пароля. • Для параметра «Размер буфера заданий» необходимо задать значение, отличное от 100%.

меню "Эмуляция PCL"

Параметр	Чтобы
Источник шрифта Встроенный Загрузка Флэш-память Выбрано значение "Все"	Определяет набор шрифтов, используемых в меню «Название шрифта». Примечания. <ul style="list-style-type: none"> • Заводской настройкой по умолчанию является значение «Встроенный». При выборе этого значения отображается набор шрифтов по умолчанию, загруженный в ОЗУ на заводе-изготовителе. • При выборе значения «Загруженный» отображаются все шрифты, загруженные в ОЗУ. • При выборе параметра «Флэш» отображаются все встроенные в данное дополнительное устройство шрифты. Дополнительная флэш-память должна быть правильно отформатирована и не должна быть защищена от чтения/записи, записи или с помощью пароля. • При выборе значения «Все» отображаются все шрифты, доступные при выборе какого-либо из указанных выше значений.
Имя шрифта Courier 10	Определяет конкретный шрифт и устройство, в котором он хранится. Примечание. Courier 10 — заводская настройка по умолчанию. Например, значение «Courier 10» содержит название шрифта, идентификатор шрифта и место хранения в принтере. Сокращения источника шрифтов: R соответствует Resident, F соответствует Flash, а D - Download.
Набор символов 10U PC-8 12U PC-850	Определяет набор символов для каждого названия шрифта. Примечания. <ul style="list-style-type: none"> • 10U PC-8 – заводская настройка по умолчанию для США. 12U PC-850 - заводская настройка по умолчанию для других стран. • Набор символов состоит из алфавитно-цифровых символов, знаков препинания и специальных символов. Наборы символов поддерживают различные языки или специальную программу (например, для научных текстов применяется набор математических символов). Отображаются только поддерживаемые наборы символов.

Параметр	Чтобы
Парам. эмуляции PCL Размер шрифта 1.00–1008.00	Изменение размера (в пунктах) масштабируемых типографских шрифтов. Примечания. <ul style="list-style-type: none"> • Заводской настройкой по умолчанию является значение 12. • Размером шрифта называется высота символов шрифта. Один пункт составляет приблизительно 0,014 дюйма. • Минимальное изменение размера в пунктах составляет 0,25.
Параметры эмуляции PCL Плотность печати 0.08–100	Определяет ширину символов (количество sp) для масштабируемых моноширинных шрифтов. Примечания. <ul style="list-style-type: none"> • Заводской настройкой по умолчанию является значение 10. • Плотностью печати называется количество символов постоянной ширины на один дюйм. • Минимальное изменение плотности печати составляет 0,01 символов/дюйм. • Для немасштабируемых моноширинных шрифтов плотность печати отображается на дисплее, но не доступна для изменения.
Параметры эмуляции PCL Ориентация Книжная Альбомная	Служит для задания ориентации текста и графики на странице. Примечания. <ul style="list-style-type: none"> • Значение по умолчанию, заданное изготовителем, — "Книжная". При выборе значения "Книжная" текст и графика расположены параллельно короткой стороне страницы. • При выборе значения «Альбомная» текст и графика расположены параллельно длинной стороне страницы.
Парам. эмуляции PCL Строк на стр. 1–255	Определяет количество строк на каждой распечатываемой странице. Примечания. <ul style="list-style-type: none"> • Значение по умолчанию, заданное изготовителем для США — 60. Значение по умолчанию для других стран — 64. • Расстояние между строками при печати на принтере определяется значениями параметров "Строк на страницу", "Формат бумаги" и "Ориентация". Выберите формат бумаги и ориентацию, прежде чем задавать значение параметра «Строк на страницу».
Параметры эмуляции PCL Ширина A4 198 мм 203 мм	Обеспечивает печать на бумаге формата A4. Примечания. <ul style="list-style-type: none"> • Заводской настройкой по умолчанию является значение 198 мм. • При выборе значения 203 мм устанавливается ширина страницы, позволяющая напечатать восемьдесят символов с плотностью печати 10 символов на дюйм.
Параметры эмуляции PCL Авто CR после LF Вкл. Выкл.	Указывает на то, выполняется ли автоматически возврат каретки (CR) после управляющей команды перевода строки (LF). Примечание. Заводской настройкой по умолчанию является значение «Выкл».

Параметр	Чтобы
Парам. эмуляции PCL Авто LF после CR Вкл. Выкл.	Указывает на то, выполняется ли автоматически перевод строки (LF) после управляющей команды возврата каретки (CR). Примечание. Заводской настройкой по умолчанию является значение «Выкл».
Изменение номера лотка Назначить МУП Выкл. Нет 0–199 Назначить лоток <x> Выкл. Нет 0–199 Назначить ручн. под. Выкл. Нет 0–199 Назначить ручн. под. Выкл. Нет 0–199	Настройка принтера для работы с программным обеспечением принтера или программами, в которых применяется другая нумерация лотков и устройств подачи. Примечания. <ul style="list-style-type: none"> • Заводской настройкой по умолчанию является значение «Выкл.». • Значение «Нет» выбрать невозможно. Оно отображается только в том случае, если выбор осуществляется с помощью интерпретатора PCL 5. При выборе этого параметра команда «Выбрать режим подачи» игнорируется. • Значения 0 – 199 позволяют присваивать пользовательские номера.
Изменение номера лотка Просмотр заводских установок МУП: умолч. = 8 Л1: умолч. = 1 Значение T1 по умолчанию = 4 Значение T1 по умолчанию = 5 Значение T1 по умолчанию = 20 Значение T1 по умолчанию = 21 Конв: умолч. = 6 По умолч БумРуч = 2 Руч конв:умолч=3	Отображение значения по умолчанию, назначенного для каждого лотка или устройства подачи.
Изменение номера лотка Восстановить параметры по умолчанию Да Нет	Восстановление используемых по умолчанию номеров всех лотков и устройств подачи.

Экономия денег с заботой об окружающей среде

Экономия бумаги и тонера

Как показывают исследования, примерно 80% углекислого газа, выбрасываемого в атмосферу в результате использования принтера, связано с использованием бумаги. Можно существенно уменьшить уровень выброса углекислого газа благодаря использованию бумаги, изготовленной из вторсырья, а также выполняя такие рекомендации, как печать на обеих сторонах бумаги, а также печать нескольких страниц на одном листе бумаги.

Для получения сведений о том, как резко сократить использование бумаги и энергии с помощью одной настройки принтера, см. раздел [«Использование экономичного режима» на стр. 84](#).

Экономия расходных материалов

Печать на обеих сторонах бумаги

Если в вашей модели принтера есть поддержка двусторонней печати, можно выбрать печать только на одной или обеих сторонах.

Примечания.

- Двусторонняя печать является параметром по умолчанию в драйвере печати.
- Полный список поддерживаемых устройств по странам см. на сайте www.dell.com/support.

Печать нескольких страниц на одном листе бумаги

Можно печатать до 16 последовательных страниц многостраничного документа на одной стороне листа, настроив многостраничную печать (N-страниц) для задания печати.

Проверка точность первого черновика

Перед печатью или созданию нескольких копий документа:

- Для проверки макета документа перед печатью можно использовать функцию предварительного просмотра.
- Распечатайте одну копию документа, чтобы проверить точность содержимого и формата.

Предотвращение замятий бумаги

Правильно настройте тип и размер бумаги во избежание замятий. Подробнее см. [«Предотвращение замятия материалов для печати» на стр. 102](#).

Экономия энергии

Использование экономичного режима

Используйте экономичный режим для сокращения влияния принтера на окружающую среду.

1 На панели управления принтера выберите:

 > **Параметры** >  > **Общие параметры** >  > **Экономичный режим** >  > и выберите нужный параметр

Параметр	Чтобы
Выкл.	Использование заводских настроек по умолчанию для всех настроек, связанных с экономичным режимом. При данной настройке принтер работает с максимальными характеристиками.
Энергосбережение	Сокращается потребление энергии, в особенности, когда принтер не активен. <ul style="list-style-type: none"> • Двигатели принтера не запускаются до тех пор, пока документ не будет готов к печати. Перед печатью первой страницы может быть небольшая задержка. • Принтер переходит в спящий режим после минуты простоя.
Энергия/Бумага	Использование всех настроек, связанных с режимами энергопотребления и бумаги.
Бумага	<ul style="list-style-type: none"> • Включение функции автоматической двусторонней печати. • Выключается функция печати журнала.

2 Нажмите .

Настройка спящего режима

Для экономии энергии можно уменьшить число минут до перехода принтера в спящий режим.

Доступный диапазон настройки: от 1 до 120 минут. 30 минут - заводская настройка по умолчанию.

Примечание. Режим сна можно запланировать. Подробнее см. [«Использование планирования режимов питания» на стр. 86.](#)

Использование встроенного веб-сервера



1 На сервере Embedded Web Server нажмите **Параметры** > **Общие параметры** > **Время ожидания**.

2 В поле «Спящий режим» введите количество минут ожидания принтера до перехода в спящий режим.

3 Нажмите кнопку **Отправить**.

Использование панели управления принтера

1 На панели управления принтера выберите:

 > **Параметры** >  > **Общие параметры** >  > **Время ожидания** >  > **Спящий режим** > 

2 В поле «Спящий режим» выберите количество минут ожидания принтера до перехода в спящий режим.

3 Нажмите кнопку .

Использование режима гибернации

Режим гибернации – это режим работы с самым низким энергопотреблением.

Примечания.

- По умолчанию принтер переходит в режим гибернации через три дня.
- Перед отправкой задания на печать выведите принтер из режима гибернации. Аппаратный сброс или длительное нажатие на кнопку перехода в спящий режим выводит принтер из режима гибернации.
- Если принтер находится в режиме гибернации, встроенный веб-сервер отключен.

1 На панели управления принтера выберите:

 > **Параметры** >  > **Общие параметры** > 

2 Выберите **Нажать кнопку перехода в спящий режим** или **Нажать и удерживать кнопку перехода в спящий режим**, затем нажмите .

3 Нажмите **Гибернация** > .

Настройка времени ожидания гибернации

Параметр «Время ожидания гибернации» позволяет задать промежуток времени, по истечении которого принтер после обработки задания переходит в состояние пониженного энергопотребления.

Использование Embedded Web Server

1 Откройте веб-обозреватель и в поле адреса введите IP-адрес принтера.

Примечания.

- Распечатайте страницу настройки сети или настроек меню и найдите IP-адрес в разделе TCP/IP. IP-адрес отображается в виде четырех наборов цифр, разделенных точками, например 123.123.123.123.
- Если используется прокси-сервер, временно отключите его, чтобы обеспечить правильную загрузку веб-страницы.

2 Выберите **Параметры** > **Общие параметры** > **Время ожидания**.

3 В меню «Время ожидания гибернации» выберите количество часов, дней, недель или месяцев ожидания принтера до перехода в состояние пониженного энергопотребления.

4 Нажмите кнопку **Отправить**.

Использование программы настройки принтера на компьютере

В зависимости от операционной системы для доступа к меню «Время ожидания гибернации» необходима служебная программа настройки локального принтера или программа Print Settings.

Использование планирования режимов питания

Параметр «Планирование режимов питания» позволяет пользователю запланировать переход принтера в состояние пониженного энергопотребления или готовности.

Использование Embedded Web Server

1 Откройте веб-обозреватель и в поле адреса введите IP-адрес принтера.

Примечания.

- Распечатайте страницу настройки сети или настроек меню и найдите IP-адрес в разделе TCP/IP. IP-адрес отображается в виде четырех наборов цифр, разделенных точками, например 123.123.123.123.
- Если используется прокси-сервер, временно отключите его, чтобы обеспечить правильную загрузку веб-страницы.

2 Выберите **Параметры >Общие параметры >Планирование режимов питания**.

3 В меню «Действие» выберите режим питания.

4 В меню «Время» выберите время.

5 В меню «Дни» выберите день или дни.

6 Нажмите **Добавить**.

Использование программы настройки принтера на компьютере (только для Windows)

- Доступ к меню «Планирование режимов питания» с помощью служебной программы настройки локального принтера.

Утилизация

Утилизация продукции Dell

Чтобы вернуть продукцию Dell на утилизацию:

1 Посетите веб-сайт www.dell.com/recycle.

2 Выберите свою страну или регион.

3 Следуйте инструкциям на экране компьютера.

Закрепление принтера

Установка секретного замка

В принтере предусмотрена возможность установки секретного замка. В указанном месте прикрепите секретный замок, совместимый с большинством портативных компьютеров, чтобы заблокировать принтер.



Заявление об энергозависимости

В принтере есть разные типы памяти, в которых хранятся параметры устройства и сети, а также пользовательские данные.

Тип памяти	Описание
Энергозависимая память	В устройстве используется стандартная <i>оперативная память</i> (ОЗУ) для временной буферизации пользовательских данных во время простых заданий печати.
Энергонезависимая память	В устройстве может быть два типа энергонезависимой памяти: EEPROM и NAND (флэш-память). Оба типа памяти используются для хранения данных оперативной системы, параметров устройства и сети.

Удаляйте содержимое установленного в вашем принтере устройства памяти в следующих ситуациях.

- Вывод принтера из эксплуатации.
- Перемещение принтера в другой отдел или местоположение.
- Обслуживание принтера сторонними организациями.
- Отправка принтера на сервисное обслуживание.
- Продажа принтера другой организации

Очистка энергозависимой памяти

Для энергозависимой памяти (RAM) принтера требуется питание для хранения информации. Для удаления хранящихся в буфере данных просто выключите принтер.

Очистка энергонезависимой памяти

- 1 Выключите принтер.
- 2 При включении принтера на панели управления нажмите и удерживайте кнопку **OK** и кнопку со стрелкой вправо. Отпустите кнопки только при появлении меню «Конфигурация».
- 3 С помощью кнопок со стрелками выберите пункт **Удалить все параметры**, а затем нажмите **OK**.

Во время данного процесса принтер перезагрузится несколько раз.

Примечание. При выполнении команды «Удалить все параметры» из памяти принтера будут безопасно удалены параметры устройства, решения, задания и пароли принтера.

- 4 С помощью кнопок со стрелками выберите пункт **Выход из меню**, а затем нажмите кнопку **OK**.
Принтер выполнит сброс настроек, а затем вернется в обычный рабочий режим.

Поиск сведений о безопасности принтера

Если требуется высокая безопасность, могут быть необходимы дополнительные действия, чтобы доступ к хранящимся в принтере конфиденциальным данным имели только уполномоченные лица. Для получения дополнительных сведений см. *руководство администратора: Встроенный веб-сервер — безопасность* на компакт-диске принтера или на веб-сайте или обратитесь по месту приобретения принтера.

Обслуживание принтера

Для поддержания оптимальной работы принтера, следует периодически выполнять определенные процедуры.

ПРЕДУПРЕЖДЕНИЕ. Возможность повреждения: Несвоевременная замена деталей и расходных материалов может привести к повреждению принтера или его неправильной работе.

Чистка принтера

Примечание. Эту задачу, возможно, потребуется выполнять через каждые несколько месяцев.

ПРЕДУПРЕЖДЕНИЕ. Возможность повреждения: Повреждения принтера, возникшие вследствие несоблюдения правил при перемещении, не подпадают под действие гарантии на принтер.

- 1 Убедитесь, что принтер выключен и отключен от электророзетки.



ВНИМАНИЕ-ОПАСНОСТЬ ПОРАЖЕНИЯ ТОКОМ: Во избежание поражения электрическим током при чистке корпуса принтера, прежде чем продолжить, отсоедините кабель питания от электророзетки и отсоедините все кабели принтера.

- 2 Извлеките всю бумагу из стандартного лотка и многофункционального устройства подачи.
- 3 Удалите пыль, ворс, остатки бумаги вокруг принтера мягкой щеткой или пылесосом.
- 4 Смочите в воде чистую ткань без ворса и протрите ею внешние части принтера.

ПРЕДУПРЕЖДЕНИЕ. Возможность повреждения: Не пользуйтесь бытовыми чистящими средствами или растворами, поскольку они могут повредить покрытие принтера.

- 5 Перед печатью убедитесь, что все области принтера сухие.

Проверка состояния компонентов и расходных материалов

Использование Embedded Web Server

- 1 Откройте веб-обозреватель и в поле адреса введите IP-адрес принтера.

Примечания.

- В разделе TCP/IP меню «Сеть/порты» проверьте IP-адрес принтера. IP-адрес отображается в виде четырех наборов цифр, разделенных точками, например 123.123.123.123.
- Если используется прокси-сервер, временно отключите его, чтобы обеспечить правильную загрузку веб-страницы.

- 2 Выберите **Состояние устройства >Дополнительные сведения.**

Использование панели управления принтера

На панели управления принтера выберите:



Примечание. Вы можете просматривать состояние компонентов и расходных материалов в разделе «Информация о расходных материалах» для распечатанных страниц.

Предполагаемое количество оставшихся страниц

Предполагаемое количество оставшихся страниц подсчитывается на основе текущей истории печати, выполненной на принтере. Реальное количество может существенно отличаться от предполагаемого и зависит от многих факторов, например, от распечатываемого документа, настроек качества печати и других настроек принтера.

Количество оставшихся страниц может уменьшиться, если реальное потребление чернил отличается от того, которое было раньше. Если вы основываетесь на этих оценках перед покупкой или заменой расходных материалов, примите во внимание, что они не всегда отражают реальную ситуацию. Исходные подсчеты рассчитываются на основе данных о потреблении чернил, рассчитанных в соответствии с методами проверки и стандартами по содержанию страницы Международной организации по стандартизации.

* Заявленная средняя емкость при непрерывном заполнении страницы для черного или комбинированного картриджа соответствует стандарту ISO/IEC 19752.

Заказ расходных материалов

Заказ расходных материалов с помощью Программа заказа расходных материалов

- 1 Для поиска Центра контроля состояния воспользуйтесь поиском меню "Пуск".
- 2 Откройте приложение, затем щелкните **Заказать расходные материалы**.

Заказ расходных материалов из главного меню принтера

- 1 Для поиска начального экрана принтера Dell воспользуйтесь поиском меню "Пуск".
- 2 Откройте приложение, затем щелкните **Обслуживание > Заказать расходные материалы**.

Хранение расходных материалов

Расходные материалы для принтера следует хранить в чистом прохладном помещении. Неиспользованные расходные материалы храните в фирменной упаковке указанной стороной вверх.

Не допускайте воздействия на расходные материалы следующих факторов:

- прямой солнечный свет;
- температура выше 35°C;
- высокая влажность (более 80%);

- атмосфера с повышенным содержанием солей;
- агрессивные газы;
- пыль.

Замена расходных материалов

Замена картриджа

1 Нажмите кнопку на правой панели принтера и откройте переднюю дверцу.

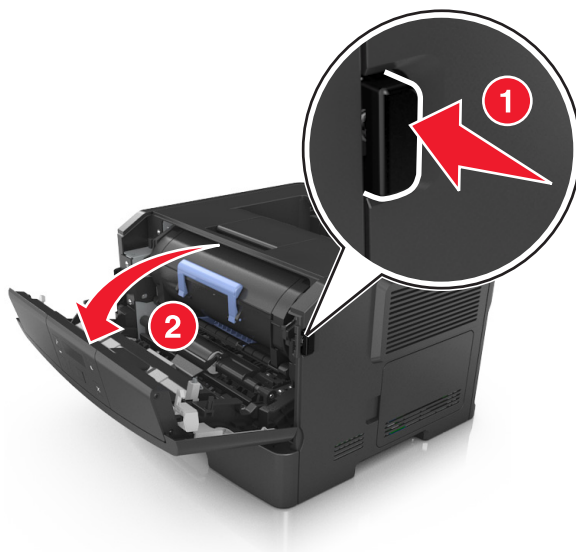

2 Вытяните картридж с тонером за ручку.



3 Извлеките картридж с тонером и снимите весь упаковочный материал.

- 4 Встряхните новый картридж, чтобы перераспределить тонер.

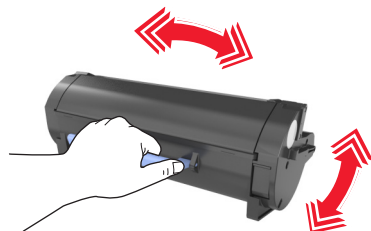

- 5 Установите картридж с тонером в принтер, совместив стрелки на боковых направляющих картриджа со стрелками на боковых направляющих внутри принтера.

ПРЕДУПРЕЖДЕНИЕ. Возможность повреждения: Не оставляйте формирователь изображения под воздействием света дольше 10 минут. Длительное воздействие света может привести к снижению качества печати.

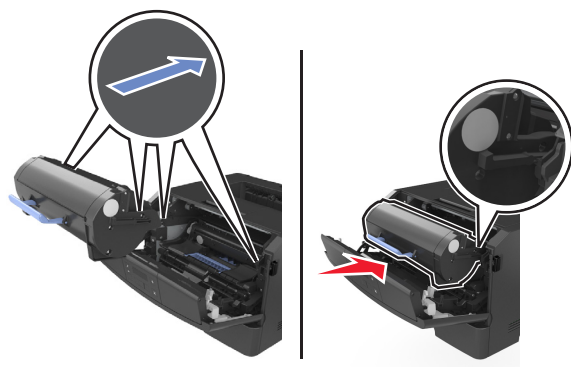

- 6 Закройте переднюю дверцу.

Замена блока формирования изображения

- 1 Нажмите кнопку на правой панели принтера и откройте переднюю дверцу.

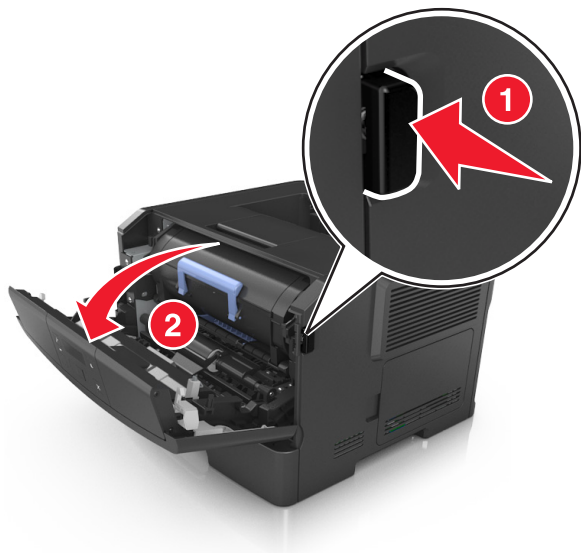

2 Вытяните картридж с тонером за ручку.



3 Поднимите синюю ручку и извлеките блок формирования изображения из принтера.



4 Распакуйте новый блок формирования изображения, затем встряхните его.

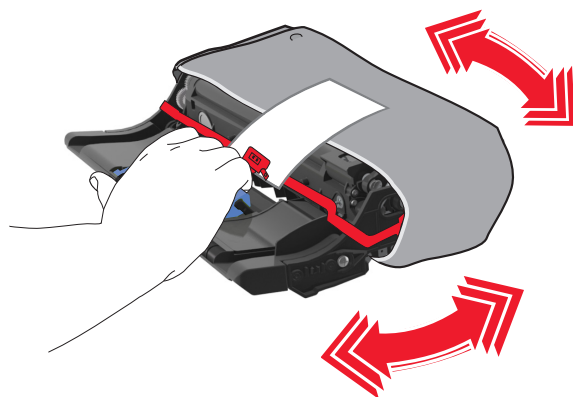

5 Снимите весь упаковочный материал с блока формирования изображений.

ПРЕДУПРЕЖДЕНИЕ. Возможность повреждения: Не оставляйте формирователь изображения под воздействием света дольше 10 минут. Длительное воздействие света может привести к снижению качества печати.

ПРЕДУПРЕЖДЕНИЕ. Возможность повреждения: Не прикасайтесь к фотобарабану. В последствии это может привести к снижению качества печати.

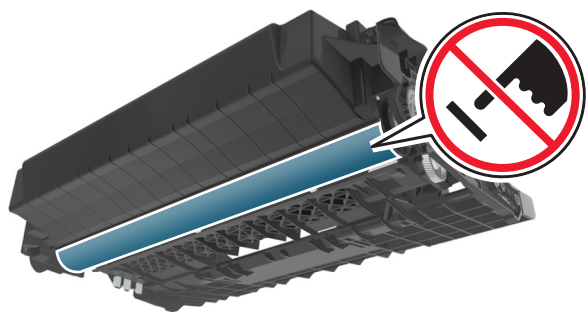

- 6** Установите блок формирования изображения в принтер, совместив стрелки на боковых направляющих блока формирования изображения со стрелками на боковых направляющих внутри принтера, а потом вставьте формирователь в принтер.

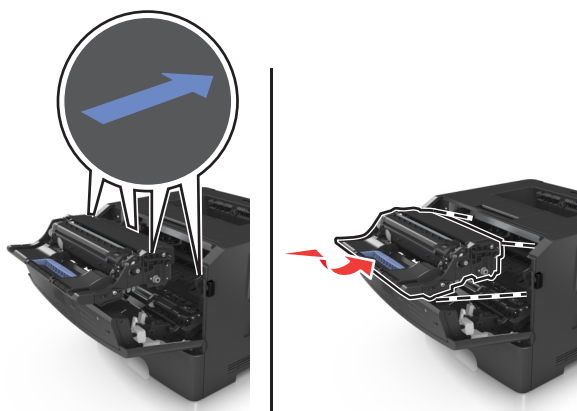

- 7** Установите картридж с тонером в принтер, совместив стрелки на боковых направляющих картриджа со стрелками на боковых направляющих внутри принтера.

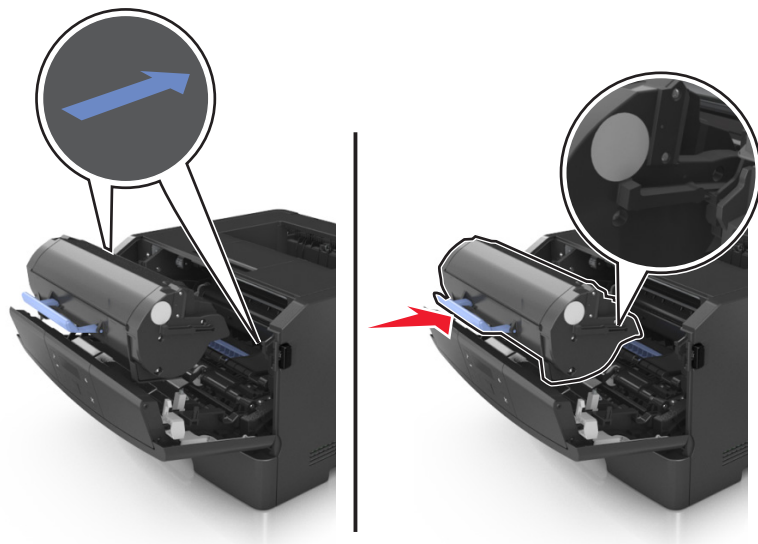

- 8** Закройте переднюю дверцу.

Перемещение принтера

Подготовка к перемещению принтера

⚠ ВНИМАНИЕ-ВОЗМОЖНОСТЬ ТРАВМЫ: Прежде чем перемещать принтер, во избежание травм и повреждений принтера выполняйте следующие указания.

- Выключите принтер с помощью выключателя и отсоедините кабель питания от электрической розетки.
- Перед перемещением принтера отсоедините от него все кабели.
- Если установлен дополнительный лоток, сначала извлеките его из принтера. Чтобы удалить дополнительный лоток, сдвиньте фиксатор с правой стороны лотка по направлению к передней части лотка, пока не услышите *щелчок*.



- Поднимайте принтер за выемки для рук с обеих сторон принтера.
- Следите за тем, чтобы при опускании принтера ваши пальцы не оказались под принтером.
- Перед настройкой принтера убедитесь в наличии вокруг него достаточного свободного пространства.

Используйте кабель питания, входящий в комплект поставки данного продукта или одобренный изготовителем.

ПРЕДУПРЕЖДЕНИЕ. Возможность повреждения: Повреждения принтера, возникшие вследствие несоблюдения правил при перемещении, не подпадают под действие гарантии на принтер.

Перемещение принтера

При перемещении принтера и дополнительных аппаратных модулей необходимо предпринимать нижеперечисленные меры предосторожности.

- Габариты тележки, используемой для перемещения принтера, должны соответствовать габаритам основания принтера.
- Габариты тележки, используемой для перемещения дополнительных аппаратных модулей, должны соответствовать габаритам этих модулей.

- Удерживайте принтер в вертикальном положении.
- Избегайте резких движений.

Транспортировка принтера

При транспортировке принтера используйте оригинальную упаковку.

Управление принтером

Управление сообщениями принтера

Запустите Программу вывода сообщений о состоянии принтера, чтобы просмотреть сообщения об ошибках, требующих вашего вмешательства для проведения обслуживания принтера. В случае возникновения ошибки появляется указатель, описывающий ошибку и содержащий ссылку на необходимую информацию по восстановлению.

Если программа вывода сообщений о состоянии принтера была установлена вместе с программным обеспечением принтера, эта служебная программа автоматически запускается после завершения установки программного обеспечения. Установка выполнена успешно, если на панели задач отображается значок Программы вывода сообщений о состоянии принтера.

Примечания.

- Эта функция доступна только в Windows XP или более новых выпусках.
- Убедитесь в наличии двунаправленного обмена данными, необходимого для обмена данными между принтером и компьютером.

Отключение Программы вывода сообщений о состоянии принтера

- 1 На панели задач щелкните правой кнопкой мыши значок программы вывода сообщений о состоянии принтера.
- 2 Выберите **Выход**.

Включение Программы вывода сообщений о состоянии принтера

- 1 Для поиска программы вывода сообщений о состоянии принтера воспользуйтесь поиском меню "Пуск".
- 2 Откройте приложение.

Доступ в Центр контроля состояния

Используйте это приложение для просмотра состояния любого принтера с подключением по USB или по сети и для заказа расходных материалов через интернет.

Примечание. Убедитесь в наличии двунаправленного обмена данными, необходимого для обмена данными между принтером и компьютером.

- 1 Для поиска Центра контроля состояния воспользуйтесь поиском меню "Пуск".
- 2 Откройте приложение.

Доступ к удаленной панели управления

Удаленная панель управления на экране компьютера дает возможность взаимодействовать с панелью управления принтера без физического контакта с сетевым принтером. На экране компьютера можно проверять состояние принтера и выполнять другие задачи, относящиеся к печати, которые можно выполнять на сетевом принтере.

- 1 Откройте веб-браузер и в поле адреса введите IP-адрес принтера.

Примечания.

- Распечатайте страницу настройки сети или настроек меню и найдите IP-адрес в разделе TCP/IP. IP-адрес отображается в виде четырех наборов цифр, разделенных точками, например 123.123.123.123.
- Если используется прокси-сервер, временно отключите его, чтобы обеспечить правильную загрузку веб-страницы.

- 2 Нажмите **Enter**, чтобы открыть веб-страницу принтера.

- 3 Нажмите **Приложения**.

Примечание. Для запуска удаленной панели управления требуется надстройка Java.

Просмотр отчетов

Можно просмотреть некоторые отчеты из Embedded Web Server. Эти отчеты удобны при оценке состояния принтера, сети и расходных материалов.

- 1 Откройте веб-обозреватель и в поле адреса введите IP-адрес принтера.

Примечания.

- В разделе TCP/IP меню «Сеть/порты» проверьте IP-адрес принтера. IP-адрес отображается в виде четырех наборов цифр, разделенных точками, например 123.123.123.123.
- Если используется прокси-сервер, временно отключите его, чтобы обеспечить правильную загрузку веб-страницы.

- 2 Щелкните **Отчеты**, а затем выберите тип отчета, который необходимо просмотреть.

Настройка уведомлений о расходных материалах с сервера Embedded Web Server

С помощью выбора предупреждений можно определить, каким образом вы будете получать уведомления о том, что расходные материалы находятся на довольно низком уровне, низком уровне, очень низком уровне, или исчерпали свой ресурс.

Примечания.

- Для картриджа с тонером и блока формирования изображений можно выбирать оповещения.
- Можно настроить оповещения о низком уровне ресурса, заканчивающемся ресурсе и очень низком уровне расходных материалов. Не все оповещения можно настроить на уведомление о завершении ресурса. Оповещения обо всех состояниях расходных материалов можно отправлять по электронной почте.

- Процент приблизительного остатка расходного материала, который служит сигналом для запуска предупреждения, можно установить для нескольких расходных материалов и некоторых состояний расходных материалов.

1 Откройте веб-браузер и в поле адреса введите IP-адрес принтера.

Примечания.

- В разделе TCP/IP меню «Сеть/порты» проверьте IP-адрес принтера. IP-адрес отображается в виде четырех наборов цифр, разделенных точками, например 123.123.123.123.
- Если используется прокси-сервер, временно отключите его, чтобы обеспечить правильную загрузку веб-страницы.

2 Выберите **Параметры >Параметры печати >Уведомления о расходных материалах**.

3 В раскрывающемся меню каждого расходного материала один из вариантов уведомления.

Уведомление	Описание
Выкл.	Обычное поведение принтера для всех расходных материалов.
Только по эл. почте	Принтер создает сообщение эл.-почты при достижении состояния расходного материала. Состояние расходного материала появляется на странице меню и странице состояния.
Предупреждение	На принтере отображается предупреждающее сообщение и создается сообщение эл.-почты о состоянии расходного материала. Принтер не останавливается при достижении состояния расходного материала.
Останов с продолжением ¹	Принтер прекращает обработку заданий при достижении состояния расходного материала, и пользователь должен нажать на кнопку, чтобы продолжить печать.
Останов без продолжения ^{1,2}	Принтер останавливается при наступлении определенного состояния расходных материалов. Для продолжения печати требуется заменить расходные материалы.
¹ При включении функции уведомления о расходных материалах принтер создает сообщение электронной почты с информацией о состоянии расходных материалов. ² Когда какие-либо расходные материалы заканчиваются, принтер останавливается во избежание повреждений.	

4 Нажмите кнопку **Отправить**.

Копирование параметров на другие принтеры

Примечание. Эта функция имеется только на сетевых принтерах.

1 Откройте веб-браузер и в поле адреса введите IP-адрес принтера.

Примечания.

- В разделе TCP/IP меню «Сеть/Порты» проверьте IP-адрес принтера. IP-адрес отображается в виде четырех наборов цифр, разделенных точками, например 123.123.123.123.
- Если используется прокси-сервер, временно отключите его, чтобы обеспечить правильную загрузку веб-страницы.

2 Выберите **Копировать параметры принтера**.

3 Чтобы изменить язык, выберите язык в раскрывающемся списке, а затем щелкните **Щелкните здесь, чтобы выбрать язык**.

4 Выберите **Параметры принтера**.

5 В соответствующие поля введите IP-адрес исходного и конечного принтера.

Примечание. Чтобы добавить или удалить целевой принтер, щелкните **Добавить целевой IP** или **Удалить целевой IP**.

6 Выберите **Копировать параметры принтера**.



Восстановление значений по умолчанию, заданных изготовителем

Если требуется сохранить список текущих настроек меню для справки, прежде чем восстанавливать заводские настройки по умолчанию, распечатайте страницу настроек меню. Для получения дополнительных сведений см. раздел [«Печать страницы параметров меню» на стр. 25](#).

Если необходим более комплексный способ восстановления использующихся по умолчанию заводских настроек, воспользуйтесь функцией «Удалить все параметры». Подробнее см. [«Очистка энергонезависимой памяти» на стр. 88](#).

ПРЕДУПРЕЖДЕНИЕ. Возможность повреждения: При восстановлении заводских настроек по умолчанию восстанавливаются исходные заводские настройки для большинства параметров принтера. Исключения: язык дисплея, пользовательские форматы и сообщения, а также параметры меню «Сеть/порт». Все загруженные файлы, хранящиеся в оперативной памяти, удаляются.

На панели управления принтера выберите:

 >Параметры >  >Общие параметры >  >Заводские настройки по умолчанию >  >Восстановить сейчас > 

Создание PIN-кода для панели управления принтера

С помощью меню «Защита PIN-кодом» позволяет ограничивать доступ к меню с панели управления принтера. Для ограничения доступа к меню создайте Персональный идентификационный номер (PIN-код), а затем назначьте PIN-код для каждого меню.

1 Откройте веб-обозреватель и в поле адреса введите IP-адрес принтера.

Примечания.

- В разделе TCP/IP меню «Сеть/порты» проверьте IP-адрес принтера. IP-адрес отображается в виде четырех наборов цифр, разделенных точками, например 123.123.123.123.
- Если используется прокси-сервер, временно отключите его, чтобы обеспечить правильную загрузку веб-страницы.

2 Выберите **Параметры >Безопасность >Защита PIN-кодом**.

3 В разделе «Создать PIN-код пользователя» или «Создать PIN-код администратора» введите PIN-код.

Примечание. Длина PIN-кода не должна превышать 16 символов.

4 Нажмите кнопку **Изменить**.

5 В любом меню в разделах «Административные меню», «Управление» или «Доступ к функциям» выберите параметр **Защищено PIN-кодом пользователя**, или **Защищено PIN-кодом администратора**, или **Защищено PIN-кодом пользователя и администратора**.

Примечание. При использовании PIN-кода администратора вы все равно будете иметь доступ к меню, защищенным PIN-кодом пользователя.

6 Нажмите кнопку **Отправить**.

При попытке доступа к защищенному PIN-кодом меню с панели управления принтера потребуется ввести PIN-код.

Примечание. После ввода последнего символа PIN-кода обязательно нажмите кнопку  на панели управления принтера и удерживайте ее больше трех секунд.

Устранение замятий

Тщательный выбор бумаги и специальных материалов для печати, а также правильная их загрузка позволяют предотвратить большинство возможных замятий. В случае замятия выполните действия, описанные в этой главе.

Примечание. По умолчанию для параметра «Восстановление после замятия» задано значение «Авто». Замятые страницы повторно распечатываются на принтере в том случае, если требуемый для хранения этой страницы объем памяти принтера не задействован для выполнения других задач.

Предотвращение замятия материалов для печати

Загрузите бумагу надлежащим образом.

- Убедитесь в том, что бумага лежит ровно в лотке.

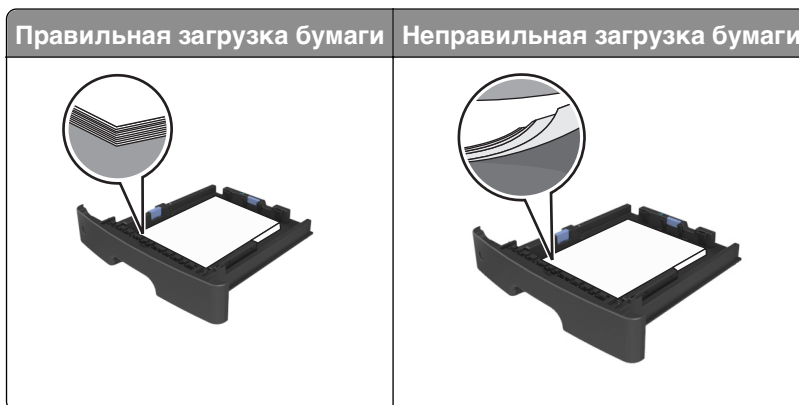

- Не извлекайте лоток, когда принтер выполняет печать.
- Не выполняйте загрузку бумаги в лоток, когда принтер выполняет печать. Это необходимо сделать до начала печати или после запроса на загрузку.
- Не загружайте слишком много бумаги. Убедитесь в том, что высота стопки загруженной бумаги ниже индикатора максимальной загрузки бумаги.

- Не прилагайте усилия при загрузке бумаги в лоток. Загрузите стопку в лоток, как показано на рисунке.

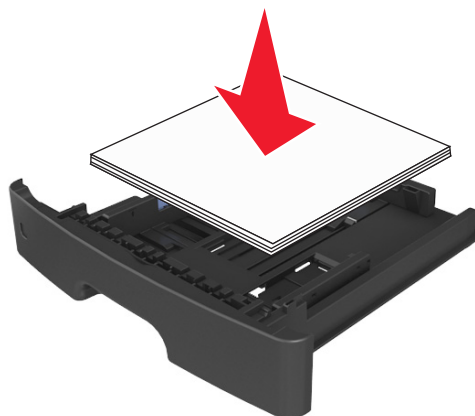

- Убедитесь, что направляющие в лотке или многофункциональном устройстве подачи установлены правильно и не слишком прижаты к стопке бумаги или конвертов.
- После загрузки бумаги задвиньте лотки в принтер до упора.

Необходимо использовать рекомендованную бумагу

- Используйте только рекомендованную бумагу или специальные материалы для печати.
- Не загружайте в принтер измятую, покоробленную, влажную и скрученную бумагу.
- Перед загрузкой изогните стопку бумаги в разные стороны, пролистайте ее и выровняйте края.

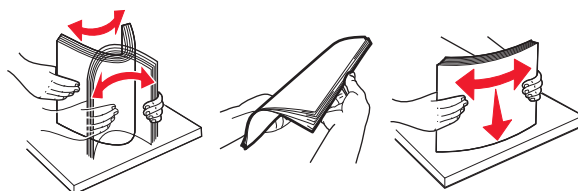

- Не используйте бумагу, разрезанную или обрезанную вручную.
- Не помещайте в один лоток бумагу, различающуюся по формату, плотности или типу.
- Убедитесь, что формат и тип бумаги правильно указаны на компьютере или панели управления принтера.
- Следуйте рекомендациям изготовителя при хранении бумаги.

Значение сообщений о замятиях бумаги и их местоположение

При замятии на дисплее принтера отображается сообщение о месте замятия и необходимости его устранения. Откройте дверцы, крышки и лотки, указанные на дисплее, чтобы устранить замятие.

Примечания.

- Если функция помощника при замятиях включена, то после извлечения замятой страницы принтер автоматически удаляет пустые или не полностью распечатанные страницы в

стандартный выходной лоток. Проверьте наличие испорченных страниц в распечатанных материалах.

- Если для параметра «Восстановление после замятия» задано значение «Вкл.» или «Авто», принтер перепечатывает замятые страницы. Однако, параметр «Авто» не гарантирует печать страницы.



	Область	Сообщения на панели управления принтера	Инструкции по устранению
1	Стандартный лоток	Замятие, стандартный лоток [20у.хх]	Извлеките замятую бумагу.
2	Задняя дверца	Замятие, задняя дверца [20у.хх]	Откройте заднюю дверцу, затем извлеките замятую бумагу.
3	Лоток 1	Замятие, извлек. лот. 1. Нажм. синий клапан. [23у.хх]	Полностью извлеките лоток 1, а затем нажмите на клапан на передней части блока и извлеките замятую бумагу. Примечание. Для устранения некоторых замятий бумаги в зоне 23у.хх может понадобиться открыть заднюю дверцу.
4	Лоток [х]	Замятие, лоток [х] [24у.хх]	Вытащите указанный лоток, затем извлеките замятую бумагу.
5	Многоцелевое устройство подачи	Замятие, МУП [250.хх]	Уберите всю бумагу из многоцелевого устройства подачи, затем извлеките всю замятую бумагу.
6	Передняя дверца	Замятие, передняя дверца. [20у.хх]	Откройте переднюю дверцу, а затем извлеките картридж с тонером, блок формирования изображений и замятую бумагу.

Замятие, передняя дверца [20у.хх]

 **ВНИМАНИЕ-ГОРЯЧАЯ ПОВЕРХНОСТЬ:** Внутренние детали принтера могут сильно нагреваться. Во избежание ожогов при прикосновении к горячим поверхностям подождите, пока поверхность остынет.

1 Нажмите кнопку на правой панели принтера и откройте переднюю дверцу.

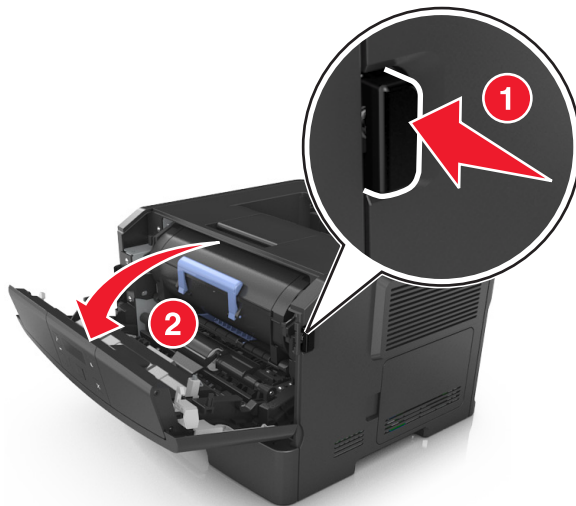

2 Вытяните картридж с тонером за ручку.

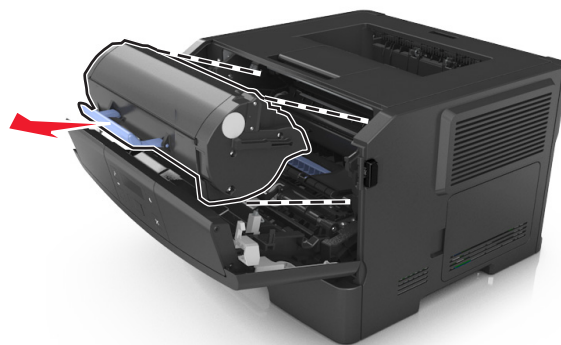

- 3 Поднимите синюю рукоятку и извлеките блок формирования изображения из принтера.

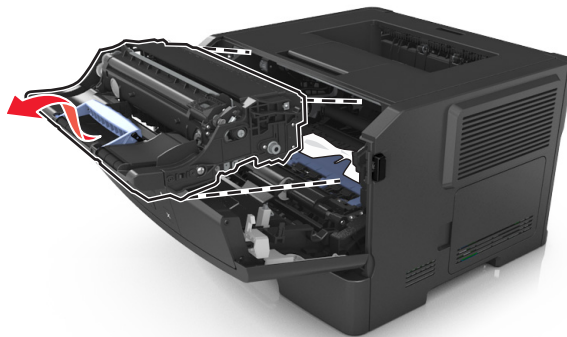

ПРЕДУПРЕЖДЕНИЕ. Возможность повреждения: Не прикасайтесь к фотобарабану. Впоследствии это может привести к снижению качества печати.

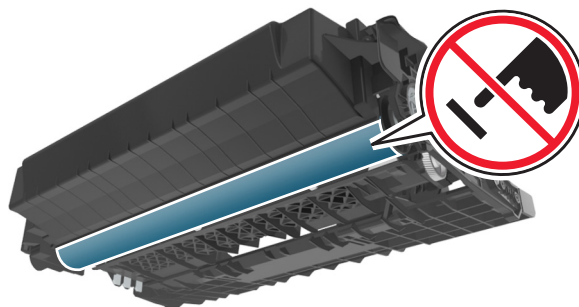

- 4 Поместите формирователь изображения рядом на ровную гладкую поверхность.

ПРЕДУПРЕЖДЕНИЕ. Возможность повреждения: Не оставляйте формирователь изображения под воздействием света дольше 10 минут. Длительное воздействие света может привести к снижению качества печати.

- 5 Поднимите синюю переднюю откидную дверцу принтера.

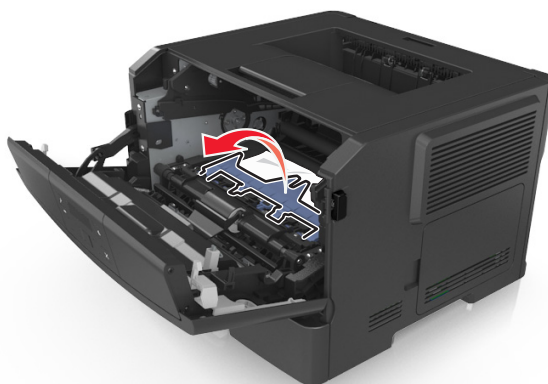

- 6 Возьмите замятую бумагу с каждой стороны и аккуратно выньте ее из принтера.

Примечание. Убедитесь в том, что извлечены все обрывки бумаги.

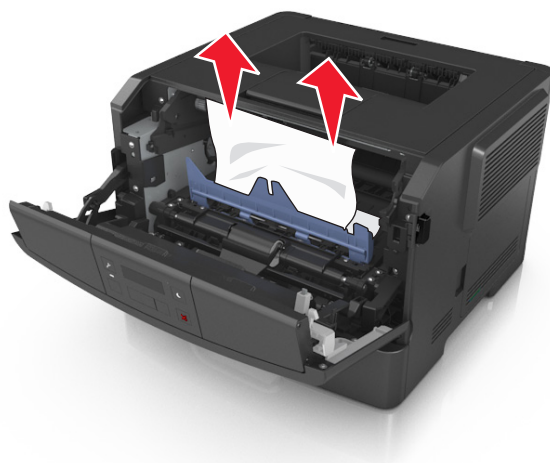

- 7 Установите формирователь изображения, совместив стрелки на боковых направляющих формирователя со стрелками на боковых направляющих внутри принтера, а потом вставьте формирователь в принтер.

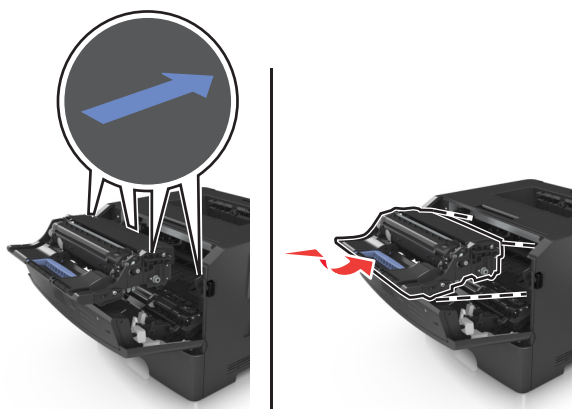

- 8 Установите картридж с тонером, совместив стрелки на боковых направляющих картриджа со стрелками на боковых направляющих внутри принтера, а потом вставьте картридж в принтер.

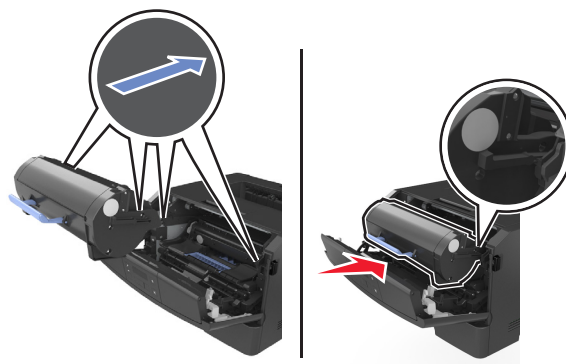

- 9 Закройте переднюю дверцу.

- 10 На панели управления принтера нажмите **OK** для удаления сообщения и продолжения печати.

Замятие, задняя дверца [20у.хх]

- 1 Нажмите кнопку на правой панели принтера и откройте переднюю дверцу.

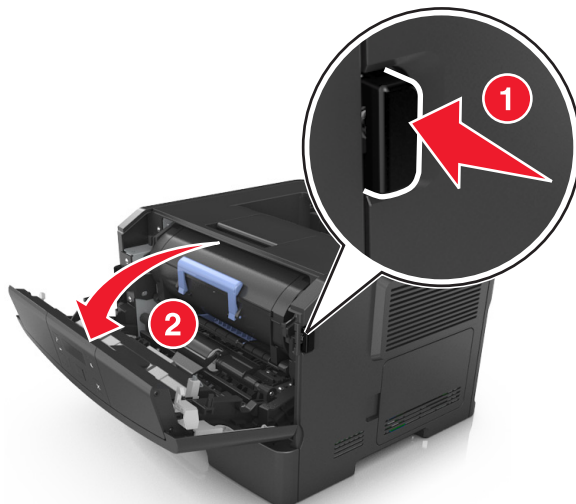

- 2 Осторожно опустите заднюю дверцу.



ВНИМАНИЕ-ГОРЯЧАЯ ПОВЕРХНОСТЬ: Внутренние детали принтера могут сильно нагреваться. Во избежание ожогов при прикосновении к горячим поверхностям подождите, пока поверхность остынет.



- 3 Возьмите замятую бумагу с каждой стороны и аккуратно выньте ее из принтера.

Примечание. Убедитесь в полном извлечении обрывков бумаги.

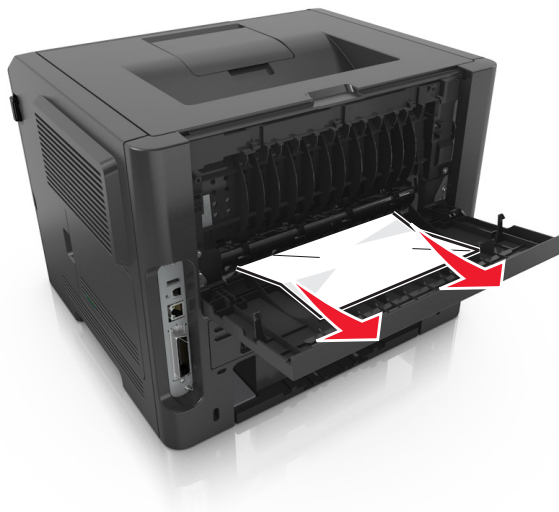

4 Закройте заднюю и переднюю дверцы.

5 На панели управления принтера нажмите **OK** для удаления сообщения и продолжения печати.

Замятие, стандартный лоток [20y.xx]

1 Возьмите замятую бумагу с каждой стороны и аккуратно выньте ее из принтера.

Примечание. Убедитесь в том, что извлечены все обрывки бумаги.



2 На панели управления принтера нажмите **OK** для удаления сообщения и продолжения печати.

Замятие, извлек. лот.1. Нажм. синий клапан. [23у.хх]

1 Полностью извлеките лоток.



2 Найдите синий рычаг и потяните его вниз, чтобы освободить замявшуюся бумагу.

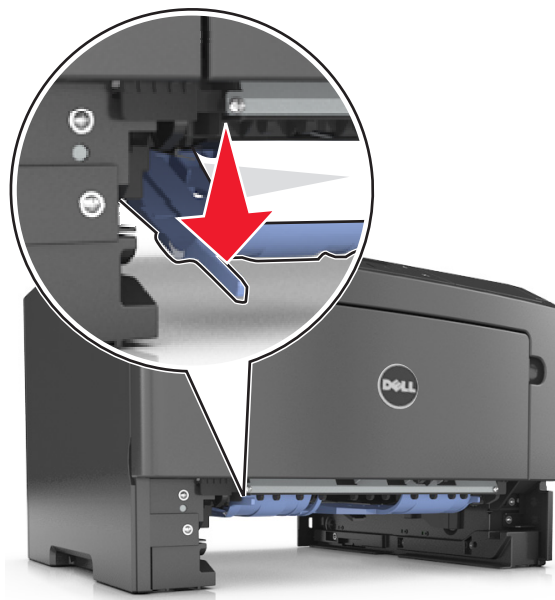

Примечание. Если замятая бумага не видна в области двусторонней печати, откройте заднюю дверцу и осторожно извлеките оттуда замятую бумагу. Убедитесь в полном извлечении обрывков бумаги.

3 Возьмите замятую бумагу с каждой стороны и аккуратно выньте ее из принтера.

Примечание. Убедитесь в полном извлечении обрывков бумаги.



4 Вставьте лоток.

5 На панели управления принтера нажмите **OK** для удаления сообщения и продолжения печати.

Замятие, лоток [x] [24y.xx]

1 Полностью извлеките лоток.



2 Возьмите замятую бумагу с каждой стороны и аккуратно выньте ее из принтера.

Примечание. Убедитесь в том, что извлечены все обрывки бумаги.

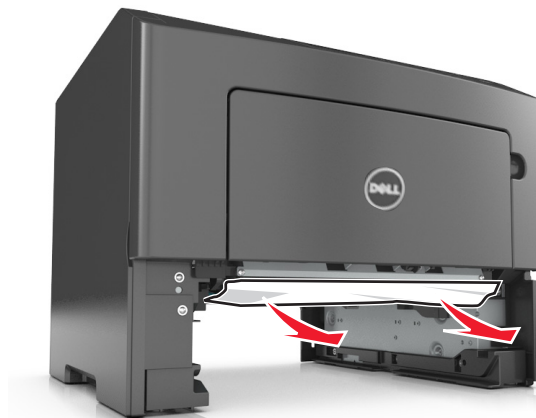

3 Вставьте лоток.

4 На панели управления принтера нажмите **OK** для удаления сообщения и продолжения печати.

Замятие, МУП [250.xx]

1 Из многофункционального устройства подачи возьмите замятую бумагу с каждой стороны и аккуратно выньте ее из принтера.

Примечание. Убедитесь в полном извлечении обрывков бумаги.



2 Изогните стопку бумаги несколько раз в разные стороны для разделения листов, затем пролистайте стопку. Не загружайте бумагу со складками и сгибами. Выровняйте края стопки на плоской поверхности.

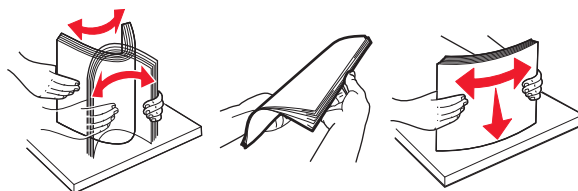

3 Повторно загрузите бумагу в многоцелевое устройство подачи.



Примечание. Сдвиньте направляющую для бумаги так, чтобы она слегка упиралась в край бумаги.

4 На панели управления принтера нажмите **OK** для удаления сообщения и продолжения печати.

Поиск и устранение неисправностей

Значение сообщений принтера

Выходной лоток полон Удалите бумагу.

Извлеките стопку бумаги из стандартного выходного лотка.

Нельзя разобр. коп. больш.док [37]







Попробуйте воспользоваться одним из следующих способов.

- Нажмите кнопку  на панели управления принтера для печати сохраненной части задания и печати с разбором по копиям оставшейся части задания.
- Отмените текущее задание на печать.

Невозм. дефраг. флэш-пам. [37]

Попробуйте воспользоваться одним из следующих способов.

- На панели управления принтера нажмите  для остановки дефрагментации и продолжения печати.
- Удалите из памяти принтера шрифты, макросы и другие данные. На панели управления принтера выберите:

 >Параметры >  >Параметры печати >  >Меню «Служебные программы» >
 >Форматировать флэш-память >  >Да > 

- Установите в принтер дополнительную память.

Низкий уровень тонера в картридже [88.ху]

Возможно, потребуется заказать новый картридж с тонером. При необходимости на панели управления принтера нажмите  для удаления сообщения и продолжения печати.

Тонер в картридже почти закончился [88.ху]

При необходимости на панели управления принтера нажмите  для удаления сообщения и продолжения печати.

Очень низкий уровень тонера в картридже, осталось примерно [x] страниц [88.ху]

Возможно, вскоре потребуется замена картриджа с тонером. Для получения дополнительных сведений см. раздел "Замена расходных материалов" в *Руководстве пользователя*.

При необходимости на панели управления принтера нажмите  для удаления сообщения и продолжения печати.

Измените [источник бумаги] на [имя пользовательского типа]. Загрузите в ориентации [ориентация].

Попробуйте воспользоваться одним из следующих способов.

- Загрузите в лоток бумагу правильного формата и типа, а потом на панели управления принтера нажмите .

Примечание. Убедитесь, что параметры формата и типа бумаги указаны в меню "Бумага" на панели управления принтера.

- Отмените задание на печать.

Измените [источник бумаги] на [пользовательская строка]. Загрузите в ориентации [ориентация].

Попробуйте воспользоваться одним из следующих способов.

- Загрузите в лоток бумагу правильного формата и типа, а потом на панели управления принтера нажмите .

Примечание. Убедитесь, что параметры формата и типа бумаги указаны в меню "Бумага" на панели управления принтера.

- Отмените задание на печать.

Замените [источник бумаги] на бумагу [формат бумаги]. Загрузите в ориентации [ориентация].

Попробуйте воспользоваться одним из следующих способов.

- Загрузите в лоток бумагу правильного формата и типа, а потом на панели управления принтера нажмите .

Примечание. Убедитесь, что параметры формата и типа бумаги указаны в меню "Бумага" на панели управления принтера.

- Отмените задание на печать.

Замените [источник бумаги] на [тип бумаги] [формат бумаги]. Загрузите в ориентации [ориентация].

Попробуйте воспользоваться одним из следующих способов.

- Загрузите в лоток бумагу правильного формата и типа, а потом на панели управления принтера нажмите **ОК**.

Примечание. Убедитесь, что параметры формата и типа бумаги указаны в меню "Бумага" на панели управления принтера.

- Отмените задание на печать.

Закройте пер дверцу

Закройте переднюю дверцу принтера.

Комп. стр. печ. непр. [39]

Попробуйте воспользоваться одним из следующих способов.

- На панели управления принтера нажмите **ОК** для удаления сообщения и продолжения печати.
- Уменьшите количество и размер шрифтов, количество и сложность изображений, количество страниц в задании на печать.
- Отмените задание на печать.
- Установите в принтер дополнительную память.

Флэш-пам. полн. [52]

Попробуйте воспользоваться одним из следующих способов.

- На панели управления принтера нажмите **ОК** для удаления сообщения и продолжения печати.
- Удалите из флэш-памяти шрифты, макросы и другие данные. На панели управления принтера выберите:

 >Параметры > **ОК** >Параметры печати > **ОК** >Служебные > **ОК** >Форматировать флэш-память > **ОК** >Да > **ОК**

- Используйте карту флэш-памяти большей емкости.

Примечание. Загруженные шрифты и макросы, не сохраненные во флэш-памяти, будут удалены при выключении или перезапуске принтера.

Флэш-память неформат. [53]

Попробуйте воспользоваться одним из следующих способов.

- На панели управления принтера нажмите **ОК** для остановки дефрагментации и продолжения печати.
- Выполните форматирование устройства флэш-памяти.

Примечание. Если сообщение об ошибке не исчезает, возможно, устройство флэш-памяти неисправно, и его необходимо заменить.

Неиспр. флэш-память [51]

Попробуйте воспользоваться одним из следующих способов.

- Замените неисправную плату флэш-памяти.
- На панели управления принтера нажмите **OK**, чтобы пропустить сообщение и продолжить печать.
- Отмените текущее задание на печать.

Заканчивается формирователь изображения [84.ху]

Возможно, потребуется заказать новый формирователь изображения. При необходимости на панели управления принтера нажмите **OK** для удаления сообщения и продолжения печати.

Недостаточно формирователя изображения [84.ху]

При необходимости на панели управления принтера нажмите **OK** для удаления сообщения и продолжения печати.

Очень низкий уровень ресурса блока формирования изображения, осталось примерно [х] страниц [84.ху]

Возможно, вскоре потребуется замена копи-картридж. Для получения дополнительных сведений см. раздел "Замена расходных материалов" в *Руководстве пользователя*.

При необходимости на панели управления принтера нажмите **OK** для удаления сообщения и продолжения печати.

Установите лоток [х]

Установите в принтер указанный лоток.

Загрузите [имя пользовательского типа] в [источник бумаги] с загрузкой [ориентация]

Попробуйте воспользоваться одним из следующих способов.

- Загрузите в лоток или устройство подачи бумагу правильного формата и типа.
- На панели управления принтера нажмите **OK** для удаления сообщения и продолжения печати.

Примечание. В случае обнаружения принтером лотка с бумагой требуемого типа и формата бумага будет подана из этого лотка. Если принтеру не удастся обнаружить лоток с бумагой необходимого типа и формата, он выполнит печать с использованием источника бумаги по умолчанию.

- Отмените текущее задание.

Загрузите [пользовательская строка] в [источник бумаги] с загрузкой [ориентация]

Попробуйте воспользоваться одним из следующих способов.

- Загрузите в указанный лоток бумагу правильного формата и типа.
- На панели управления принтера нажмите  для удаления сообщения и продолжения печати.

Примечание. Если принтер обнаружит лоток, содержащий бумагу соответствующего типа и формата, он будет использовать бумагу из этого лотка. Если принтеру не удастся обнаружить лоток с бумагой необходимого типа и формата, он выполнит печать с использованием источника бумаги по умолчанию.

- Отмените текущее задание.

Загрузите [размер бумаги] с загрузкой [ориентация] в [источник бумаги]

Попробуйте воспользоваться одним из следующих способов.

- Загрузите в лоток или устройство подачи бумагу правильного типа и формата.
- На панели управления принтера нажмите  для удаления сообщения и продолжения печати.

Примечание. В случае обнаружения принтером лотка с бумагой требуемого формата бумага будет подана из этого лотка. Если принтеру не удастся обнаружить лоток с бумагой необходимого формата, он выполнит печать с использованием источника бумаги по умолчанию.

- Отмените текущее задание.

Загрузите [тип бумаги] [размер бумаги] в [источник бумаги] с загрузкой [ориентация]

Попробуйте воспользоваться одним из следующих способов.

- Загрузите в лоток или устройство подачи бумагу правильного формата и типа.
- На панели управления принтера нажмите  для удаления сообщения и продолжения печати.

Примечание. В случае обнаружения принтером лотка с бумагой требуемого типа и формата бумага будет подана из этого лотка. Если принтеру не удастся обнаружить лоток с бумагой необходимого типа и формата, он выполнит печать с использованием источника бумаги по умолчанию.

- Отмените текущее задание.

Загрузите в МУП с [имя пользовательского типа] с загрузкой [ориентация]

Попробуйте воспользоваться одним из следующих способов.

- Загрузите бумагу правильного типа и формата в устройство подачи.
- На панели управления принтера нажмите  для удаления сообщения и продолжения печати.

Примечание. Если бумага не загружена, принтер самостоятельно отменит запрос, затем бумага для печати будет подаваться из автоматически выбранного лотка.

- Отмените текущее задание.

Загрузите в МУП с [пользовательская строка] с загрузкой [ориентация]

Попробуйте воспользоваться одним из следующих способов.

- Загрузите бумагу правильного типа и формата в устройство подачи.
- На панели управления принтера нажмите  для удаления сообщения и продолжения печати.

Примечание. Если бумага не загружена, принтер самостоятельно отменит запрос, затем бумага для печати будет подаваться из автоматически выбранного лотка.

- Отмените текущее задание.

Загрузите в МУП с [размер бумаги] с загрузкой [ориентация]

Попробуйте воспользоваться одним из следующих способов.

- Загрузите бумагу нужного формата в устройство подачи.
- На панели управления принтера нажмите  для удаления сообщения и продолжения печати.

Примечание. Если бумага не загружена, принтер самостоятельно отменит запрос, затем бумага для печати будет подаваться из автоматически выбранного лотка.

- Отмените текущее задание.

Загрузите в МУП [тип бумаги] [размер бумаги] с загрузкой [ориентация].

Попробуйте воспользоваться одним из следующих способов.

- Загрузите бумагу правильного типа и формата в устройство подачи.
- На панели управления принтера нажмите  для удаления сообщения и продолжения печати.

Примечание. Если бумага не загружена, принтер самостоятельно отменит запрос, затем бумага для печати будет подаваться из автоматически выбранного лотка.

- Отмените текущее задание.

Память заполнена [38]

Попробуйте воспользоваться одним из следующих способов.

- На панели управления принтера нажмите **OK**, чтобы убрать сообщение.
- Уменьшите параметр разрешения.
- Установите в принтер дополнительную память.

Мало памяти, нет экон. рес. [35]

Попробуйте воспользоваться одним из следующих способов.

- На панели управления принтера нажмите кнопку **OK**, чтобы отключить функцию "Экономия ресурсов", убрать сообщение и продолжить печать.
- Установите в принтер дополнительную память.

Ошибка сети, порт [x] [54]

Попробуйте воспользоваться одним из следующих способов.

- На панели управления принтера нажмите **OK** для удаления сообщения и продолжения печати.
- Отключите маршрутизатор и приблизительно через 30 секунд снова подключите его.
- Выключите принтер и приблизительно через 10 секунд снова включите его.
- Обновите сетевое микропрограммное обеспечение принтера или сервера печати. Для получения сведений обратитесь в службу технической поддержки.

Ошибка сети, стандартн. порт [54]

Попробуйте воспользоваться одним из следующих способов.

- На панели управления принтера нажмите **OK** для удаления сообщения и продолжения печати.
- Отключите маршрутизатор и приблизительно через 30 секунд снова подключите его.
- Выключите принтер и приблизительно через 10 секунд снова включите его.
- Обновите сетевое микропрограммное обеспечение принтера или сервера печати. Для получения сведений обратитесь в службу технической поддержки.

[Тип расходного материала] не Dell, см. Руководство пользователя [33.xu]



Примечание. В качестве типа расходных материалов можно указать картридж с тонером или блок формирования изображения.

Принтер обнаружил установленные в принтере расходный материал или деталь, производства не Dell.

Принтер Dell наиболее эффективно работает с подлинными расходными материалами и деталями Dell. Использование расходных материалов или деталей сторонних производителей может снизить производительность, надежность или срок службы принтера и его компонентов формирования изображения.

Все индикаторы срока службы предназначены для работы с расходными материалами и деталями Dell и могут выдавать непредвиденные результаты при использовании расходных материалов или деталей сторонних производителей. Использование компонентов формирования изображения дольше предусмотренного срока службы может повредить принтер Dell или связанные компоненты.

ПРЕДУПРЕЖДЕНИЕ. Возможность повреждения: Использование расходных материалов или деталей сторонних производителей может повлиять на гарантию. Ущерб, возникший в результате использования расходных материалов или деталей сторонних производителей, не покрывается гарантией.

Чтобы принять на себя всяческий риск и продолжить использование не подлинных расходных материалов или деталей в принтере, одновременно нажмите и удерживайте  и  на панели управления принтера в течение 15 секунд для удаления сообщения и продолжения печати.

Если Вы не хотите брать на себя подобный риск, удалите из принтера расходные материалы или детали сторонних производителей и установите подлинные расходные материалы или детали Dell.

Примечание. Список поддерживаемых расходных материалов см. в разделе «Заказ расходных материалов» данного *руководства пользователя* или на сайте www.dell.com/printers.

Бумага слишком короткая [34]

Попробуйте воспользоваться одним из следующих способов.

- Загрузите в лоток бумагу правильного формата.
- На панели управления принтера нажмите , чтобы закрыть сообщение и выполнить печать задания, используя другой лоток для бумаги.
- Проверьте направляющие длины и ширины бумаги лотка и убедитесь, что бумага правильно загружена в лоток.
- Убедитесь, что в настройках "Параметры печати" или в диалоговом окне "Печать" указаны соответствующие формат и тип бумаги.
- Убедитесь, что параметры формата и типа бумаги указаны в меню "Бумага" на панели управления принтера.
- Убедитесь в том, что формат бумаги указан правильно. Например, если для параметра «Формат в МУП» задано значение «Universal», убедитесь, что бумага имеет достаточные размеры для размещения распечатываемых данных.
- Отмените задание на печать.

Паралл. порт откл. [56]

Попробуйте воспользоваться одним из следующих способов.

- На панели управления принтера нажмите **OK** для удаления сообщения и продолжения печати.

Примечание. Принтер отбрасывает все данные, полученные через параллельный порт.

- На панели управления принтера установите для параметра "Буфер параллельного порта" значение "Авто".

Перезап. принт. Пров. посл зад.

Нажмите **OK** на панели управления принтера для удаления сообщения и продолжения печати.

Для получения дополнительных сведений посетите веб-узел www.dell.com/support/printers или обратитесь в службу технической поддержки.

Задн. порт USB откл. [56]

Попробуйте воспользоваться одним из следующих способов.

- На панели управления принтера нажмите **OK** для удаления сообщения и продолжения печати.

Примечание. Принтер отбрасывает все данные, полученные через порт USB.

- На панели управления принтера установите для параметра "Буфер USB" значение "Авто".

Замените картридж, осталось примерно 0 страниц [88.ху]

Замените указанный картридж с тонером, чтобы удалить сообщение и продолжить печать. Подробнее, см. инструкцию, прилагаемую к расходному материалу или см. раздел "Замена расходных материалов" в *Руководстве пользователя*.

Примечание. Если у вас нет картриджа с тонером для замены, посетите наш веб-сайт или обратитесь по месту приобретения принтера.

Замените картридж, несоответствие региона принтера [42.ху]

Установите соответствующий картридж с тонером.

Замените формирователь изображения, осталось примерно 0 страниц [84.ху]

Замените указанный формирователь изображения, чтобы удалить сообщение и продолжить печать. Подробнее, см. инструкцию, прилагаемую к расходному материалу или см. раздел "Замена расходных материалов" в *Руководстве пользователя*.

Примечание. Если у вас нет формирователя изображения для замены, посетите наш веб-сайт или обратитесь по месту приобретения принтера.

Повторно установите отсутствующий или не отвечающий картридж [31.ху]

Попробуйте воспользоваться одним из следующих способов.

- Проверьте, не отсутствует указанный картридж с тонером. Если он отсутствует, установите новый картридж с тонером
Подробнее об установке картриджа с тонером, см. раздел “Замена расходных материалов” в *Руководстве пользователя*.
- Если картридж с тонером установлен, снимите картридж с тонером, не отвечающий на запросы, а затем снова установите его.

Примечание. Если сообщение появляется после переустановки картриджа, значит, он неисправен. Замените картридж с тонером.

Переустановите отсутствующий или не отвечающий формирователь изображения [31.ху]

Попробуйте воспользоваться одним из следующих способов.

- Проверьте, не отсутствует ли формирователь изображения. При отсутствии, установите формирователь изображения.
Подробнее об установке формирователя изображения, см. раздел “Замена расходных материалов” в *Руководстве пользователя*.
- Если формирователь изображения установлен, снимите формирователь изображения, не отвечающий на запросы, а затем снова установите его.

Примечание. Если сообщение появляется после переустановки формирователя изображения, значит, он неисправен. Замените формирователь изображения.

Замените неподдерживаемый картридж [32.ху]

Извлеките картридж с тонером и установите поддерживаемый картридж, для сброса сообщения и продолжения печати. Подробнее, см. инструкцию, прилагаемую к расходному материалу или см. раздел “Замена расходных материалов” в *Руководстве пользователя*.

Примечание. Если у вас нет картриджа с тонером для замены, см. раздел “Заказ расходных материалов” в *Руководстве пользователя* или посетите веб-сайт.

Замените неподдерживаемый формирователь изображения [32.ху]

Извлеките указанный картридж с тонером и установите поддерживаемый, чтобы удалить сообщение и продолжить печать. Подробнее, см. инструкцию, прилагаемую к расходному материалу или см. раздел “Замена расходных материалов” в *Руководстве пользователя*.

Примечание. Если у вас нет формирователя изображения для замены, см. раздел “Заказ расходных материалов” в *Руководстве пользователя* или посетите веб-сайт.

Много лотков. Удал. неск. [58]

- 1 Выключите принтер.
- 2 Отсоедините кабель питания от розетки электросети.
- 3 Удалите лишние лотки.
- 4 Подсоедините кабель питания к электрической розетке.
- 5 Снова включите принтер.

Устранение неполадок печати

- «Основные неисправности принтера» на стр. 124
- «Неполадки дополнительных устройств» на стр. 127
- «Неполадки при подаче бумаги» на стр. 129

Основные неисправности принтера

Принтер не отвечает

Действия	Да	Нет
<p>Шаг 1 Убедитесь, что принтер включен.</p> <p>Принтер выключен?</p>	Перейти к шагу 2.	Включите принтер.
<p>Шаг 2 Проверьте, находится ли принтер в спящем режиме или режиме гибернации.</p> <p>Принтер находится в спящем режиме или режиме гибернации?</p>	Нажмите кнопку перехода в спящий режим, чтобы вывести принтер из спящего режима или режима гибернации.	Перейти к шагу 3.
<p>Шаг 3 Убедитесь в том, что кабель питания подключен к принтеру и электрической розетке с правильным заземлением.</p> <p>Кабель питания подключен к принтеру и к надежно заземленной розетке электросети?</p>	Перейти к шагу 4.	Подключите один конец кабеля питания принтера к разъему принтера, а другой конец — к надежно заземленной электрической розетке.

Действия	Да	Нет
<p>Шаг 4</p> <p>Проверьте другое электрическое оборудование, подключенное к электрической розетке.</p> <p>Электрическое оборудование работает?</p>	<p>Отключите другое электрическое оборудование от розетки, а затем включите принтер. Если принтер не работает, снова подключите другое электрическое оборудование к розетке.</p>	<p>Перейти к шагу 5.</p>
<p>Шаг 5</p> <p>Проверьте, чтобы кабели, подключенные к принтеру и компьютеру, были вставлены в правильные порты.</p> <p>Кабели вставлены в правильные порты?</p>	<p>Перейти к шагу 6.</p>	<p>Убедитесь в совпадении следующего.</p> <ul style="list-style-type: none"> • Символа USB на кабеле с символом USB на принтере • Подходящий кабель Ethernet с разъемом Ethernet
<p>Шаг 6</p> <p>Убедитесь в том, что розетка электросети не выключена с помощью выключателя или прерывателя.</p> <p>Розетка электросети выключена с помощью выключателя или прерывателя?</p>	<p>Включите выключатель или сбросьте прерыватель.</p>	<p>Перейти к шагу 7.</p>
<p>Шаг 7</p> <p>Убедитесь, что принтер не подключен к устройствам защиты от импульсного перенапряжения, источникам бесперебойного питания или удлинителям.</p> <p>Принтер подключен к устройству защиты от импульсного перенапряжения, к устройству бесперебойного питания или к удлинителю?</p>	<p>Подсоедините кабель питания к принтеру, а затем к электрической розетке с правильным заземлением.</p>	<p>Перейти к шагу 8.</p>
<p>Шаг 8</p> <p>Проверьте, чтобы один конец кабеля принтера был подключен к порту принтера, а другой конец кабеля подключен к компьютеру, серверу печати, дополнительному устройству или сетевому устройству.</p> <p>Интерфейсный кабель надежно подсоединен к принтеру и к компьютеру, серверу печати или иному оборудованию для компьютерных сетей?</p>	<p>Перейти к шагу 9.</p>	<p>Надежно подсоедините интерфейсный кабель к принтеру и к компьютеру, серверу печати или иному оборудованию для компьютерных сетей.</p>
<p>Шаг 9</p> <p>Убедитесь, что дополнительные устройства установлены правильно и упаковочный материал удален.</p> <p>Вспомогательное оборудование установлено правильно и упаковочный материал удален?</p>	<p>Перейти к шагу 10.</p>	<p>Выключите принтер, удалите все упаковочные материалы, снова установите дополнительные устройства на принтер.</p>

Действия	Да	Нет
<p>Шаг 10 Проверьте, чтобы были выбраны правильные настройки порта в драйвере принтера.</p> <p>Настройки порта правильные?</p>	Перейти к шагу 11.	Используйте правильные настройки драйвера принтера.
<p>Шаг 11 Проверьте установленный драйвер принтера.</p> <p>Установлен правильный драйвер принтера?</p>	Перейти к шагу 12.	Установите правильный драйвер принтера.
<p>Шаг 12 Выключите принтер и приблизительно через 10 секунд снова включите его.</p> <p>Принтер работает?</p>	Неполадка устранена.	Обратитесь в служба технической поддержки .

На дисплее принтера отсутствует изображение

Действия	Да	Нет
<p>Шаг 1 На панели управления принтера нажмите кнопку перехода в спящий режим.</p> <p>Сообщение Готово появляется на дисплее принтера?</p>	Неполадка устранена.	Перейти к шагу 2.
<p>Шаг 2 Выключите принтер и приблизительно через 10 секунд снова включите его.</p> <p>Сообщения Подождите . . . и Готово появляются на дисплее принтера?</p>	Неполадка устранена.	Выключите принтер, а затем снова включите его. служба технической поддержки .

Неполадки дополнительных устройств

Не удается распознать внутреннее дополнительное устройство

Действия	Да	Нет
<p>Шаг 1 Выключите принтер и приблизительно через 10 секунд снова включите его.</p> <p>Правильно ли работает внутреннее дополнительное устройство?</p>	Неполадка устранена.	Перейти к шагу 2.
<p>Шаг 2 Проверьте, правильно ли установлено внутреннее дополнительное устройство в плату контроллера.</p> <p>а Выключите принтер с помощью выключателем питания и отсоедините кабель питания от розетки электросети.</p> <p>б Проверьте, установлено ли внутреннее дополнительное устройство в соответствующий разъем платы контроллера.</p> <p>в Подсоедините кабель питания к принтеру, затем к электрической розетке с правильным заземлением и включите принтер.</p> <p>Правильно ли установлено внутреннее дополнительное устройство в плату контроллера?</p>	Перейти к шагу 3.	Подсоедините внутреннее дополнительное устройство к плате контроллера.
<p>Шаг 3 Распечатайте страницу параметров меню и проверьте наличие внутреннего дополнительного устройства в списке установленных устройств.</p> <p>Указано ли внутреннее дополнительное устройство на странице параметров меню?</p>	Перейти к шагу 4.	Повторно установите внутреннее дополнительное устройство.
<p>Шаг 4</p> <p>а Проверьте, выбрано ли внутреннее дополнительное устройство.</p> <p>Возможно, потребуется вручную добавить внутреннее дополнительное устройство в драйвере принтера, чтобы сделать его доступным для заданий печати. Для получения дополнительных сведений см. раздел «Добавление доступных дополнительных модулей в драйвере печати» на стр. 20.</p> <p>б Повторно отправьте задание на печать.</p> <p>Правильно ли работает внутреннее дополнительное устройство?</p>	Неполадка устранена.	Обратитесь в служба технической поддержки .

Проблемы с лотком

Действия	Да	Нет
<p>Шаг 1</p> <p>а Выдвиньте лоток и выполните одно из следующих действий.</p> <ul style="list-style-type: none"> • Проверьте, не застряла ли бумага. • Проверьте, чтобы направляющие для бумаги соответствовали индикаторам размера бумаги на лотке. • При печати на бумаге пользовательского формата, убедитесь, что направляющие бумаги прилегают к краям бумаги. • Убедитесь в том, что высота стопки загруженной бумаги ниже индикатора максимальной загрузки бумаги. • Убедитесь в том, что бумага лежит ровно в лотке. <p>б Проверьте, что лоток закрывается как положено.</p> <p>Лоток работает?</p>	Неполадка устранена.	Перейти к шагу 2.
<p>Шаг 2</p> <p>а Выключите принтер и приблизительно через 10 секунд снова включите его.</p> <p>б Повторно отправьте задание на печать.</p> <p>Лоток работает?</p>	Неполадка устранена.	Перейти к шагу 3.
<p>Шаг 3</p> <p>Проверьте, распознается ли лоток принтером после установки</p> <p>Распечатайте страницу параметров меню и проверьте наличие лотка в списке установленных компонентов.</p> <p>Лоток указан в списке на странице параметров меню?</p>	Перейти к шагу 4.	Снова установите лоток. Подробнее см. документацию по установке лотка.
<p>Шаг 4</p> <p>Убедитесь в том, что лоток доступен в драйвере принтера.</p> <p>Примечание. Возможно, потребуется вручную добавить лоток в драйвер принтера, чтобы сделать его доступным для заданий печати. Подробнее см. «Добавление доступных дополнительных модулей в драйвере печати» на стр. 20.</p> <p>Лоток доступен в драйвере принтера?</p>	Перейти к шагу 5.	Вручную добавьте лоток в драйвер принтера.
<p>Шаг 5</p> <p>Убедитесь в том, что это дополнительное устройство выбрано.</p> <p>а Выберите данное дополнительное устройство в используемом приложении. Для пользователей Mac OS X 9: убедитесь в том, что принтер настроен в программе Chooser.</p> <p>б Повторно отправьте задание на печать.</p> <p>Лоток работает?</p>	Неполадка устранена.	Обратитесь в служба технической поддержки .

Неполадки при подаче бумаги







Частые замятия бумаги

Действия	Да	Нет
<p>Шаг 1</p> <p>а Выдвиньте лоток и выполните одно из следующих действий.</p> <ul style="list-style-type: none"> • Убедитесь в том, что бумага лежит ровно в лотке. • Проверьте, чтобы направляющие для бумаги соответствовали индикаторам размера бумаги на лотке. • Убедитесь в том, что направляющие придвинуты к краям бумаги. • Убедитесь в том, что высота стопки загруженной бумаги ниже индикатора максимальной загрузки бумаги. • Убедитесь в том, что печать выполняется на бумаге рекомендованного размера и типа. <p>б Вставьте лоток должным образом. Если функция Восстановление после замятия включена, тогда задания будут повторно распечатаны.</p> <p>Часто ли происходят замятия бумаги?</p>	Перейти к шагу 2.	Неполадка устранена.
<p>Шаг 2</p> <p>а Загрузите бумагу из новой пачки.</p> <p>Примечание. Бумага может отсыреть вследствие повышенной влажности воздуха. До загрузки в принтер бумагу следует хранить в фирменной упаковке.</p> <p>б Повторно отправьте задание на печать.</p> <p>Часто ли происходят замятия бумаги?</p>	Перейти к шагу 3.	Неполадка устранена.
<p>Шаг 3</p> <p>а Ознакомьтесь с рекомендациями по предотвращению замятий. Подробнее см. «Предотвращение замятия материалов для печати» на стр. 102.</p> <p>б Выполните инструкции в рекомендациях, затем повторно отправьте задание на печать.</p> <p>Часто ли происходят замятия бумаги?</p>	Обратитесь в служба технической поддержки.	Неполадка устранена.

После извлечения замятой бумаги продолжает отображаться сообщение о замятии бумаги

Действия	Да	Нет
<p>Откройте переднюю дверцу и удалите все лотки.</p> <p>а Удалите замятые страницы.</p> <p>Примечание. Убедитесь в полном извлечении обрывков бумаги.</p> <p>б Нажмите кнопку , чтобы закрыть сообщение и продолжить печать.</p> <p>Продолжает ли отображаться сообщение о замятии бумаги после удаления замятых страниц?</p>	<p>Обратитесь в служба технической поддержки.</p>	<p>Неполадка устранена.</p>

Замятые страницы повторно не распечатываются

Действия	Да	Нет
<p>а Включите функцию восстановления после замятия.</p> <p>1 На панели управления принтера выберите:</p> <p> > Параметры >  > Общие параметры >  > Восстановление печати >  > Восстановление после замятия > </p> <p>2 С помощью кнопок со стрелками выберите пункт Вкл. или Авто, а затем нажмите .</p> <p>б Снова отправьте на печать страницы, которые не распечатались.</p> <p>Распечатались ли замятые страницы повторно?</p>	<p>Неполадка устранена.</p>	<p>Обратитесь в служба технической поддержки.</p>

Устранение проблем печати

Неполадки печати

Задания печати не распечатываются

Назначение	Да	Нет
<p>Шаг 1</p> <p>а Из документа, который вы пытаетесь распечатать, откройте диалоговое окно «Печать» и проверьте, выбран ли правильный принтер.</p> <p>Примечание. Если выбран не используемый по умолчанию принтер, необходимо выбирать принтер для каждого документа, которые требуется напечатать.</p> <p>б Повторно отправьте задание на печать.</p> <p>Выполняется ли печать заданий?</p>	Неполадка устранена.	Перейти к шагу 2.
<p>Шаг 2</p> <p>а Проверьте, подключен ли принтер и включен ли он, а также появилось ли сообщение Готов на дисплее принтера.</p> <p>б Повторно отправьте задание на печать.</p> <p>Выполняется ли печать заданий?</p>	Неполадка устранена.	Перейти к шагу 3.
<p>Шаг 3</p> <p>Если на дисплее принтера появляется сообщение об ошибке, удалите сообщение.</p> <p>Примечание. Принтер продолжает печатать после удаления сообщения.</p> <p>Выполняется ли печать заданий?</p>	Неполадка устранена.	Перейти к шагу 4.
<p>Шаг 4</p> <p>а Проверьте, функционируют ли порты (USB, последовательный или Ethernet) и надежно ли подсоединены кабеля к компьютеру и принтеру.</p> <p>Примечание. Подробнее см. документацию по настройке, входящую в комплект поставки принтера.</p> <p>б Повторно отправьте задание на печать.</p> <p>Выполняется ли печать заданий?</p>	Неполадка устранена.	Перейти к шагу 5.
<p>Шаг 5</p> <p>а Выключите принтер и приблизительно через 10 секунд снова включите его.</p> <p>б Повторно отправьте задание на печать.</p> <p>Выполняется ли печать заданий?</p>	Неполадка устранена.	Перейти к шагу 6.

Назначение	Да	Нет
<p>Шаг 6</p> <p>а Удалите и повторно установите программное обеспечение принтера. Для получения дополнительных сведений см. раздел «установка принтера» на стр. 19.</p> <p>Примечание. Для получения дополнительных сведений см. веб-сайт www.dell.com/support/printers.</p> <p>б Повторно отправьте задание на печать.</p> <p>Выполняется ли печать заданий?</p>	Неполадка устранена.	Контакт служба технической поддержки .







Скорость печати снижается





Примечания.

- При печати на бумаге узкого формата принтер печатает с меньшей скоростью во избежание повреждения термоблока.
- Скорость принтера может уменьшиться при печати в течение длительного времени или при печати с повышенной температурой.
- Скорость принтера также можно уменьшить, установив выходное разрешение принтера в значение 1200 точек на дюйм.

Действия	Да	Нет
<p>Загрузите бумагу формата Letter или A4 в данный лоток, а затем повторно отправьте задание на печать.</p> <p>Увеличилась ли скорость печати?</p>	Неполадка устранена.	Обратитесь в служба технической поддержки .

Печать задания выполняется медленнее, чем ожидалось

Действия	Да	Нет
<p>Шаг 1</p> <p>Уменьшите количество и размер шрифтов, количество и сложность изображений, количество страниц в задании печати, а затем повторно отправьте задание на печать.</p> <p>Задание печати все равно выполняется долго?</p>	Перейти к шагу 2.	Неполадка устранена.
<p>Шаг 2</p> <p>Отключите функцию "Защита страниц".</p> <p>На панели управления принтера выберите:</p> <p> >Параметры >  >Общие параметры >  >Восстановление печати >  >Защита печати >  >Выкл. > </p> <p>Задание печати все равно выполняется долго?</p>	Перейти к шагу 3.	Неполадка устранена.

Действия	Да	Нет
<p>Шаг 3 Изменение настроек для защиты экологии. На панели управления принтера выберите:</p> <p> > Параметры >  > Общие параметры >  > Экономичный режим > выберите параметр > </p> <p>Примечание. При использовании настроек экономичного режима может быть заметно некоторое снижение производительности.</p> <p>Задание печати все равно выполняется долго?</p>	<p>Установите в принтер дополнительную память.</p> <p>Для получения подробной информации обратитесь к службе технической поддержки.</p>	<p>Неполадка устранена.</p>

Для задания на печать применяется бумага неподходящего типа либо бумага загружена в неподходящий лоток

Действия	Да	Нет
<p>Шаг 1</p> <p>а Проверьте, что для печати используется бумага, которая подходит для лотка.</p> <p>б Повторно отправьте задание на печать.</p> <p>Задание на печать выполнялось из правильного лотка и на правильной бумаге?</p>	<p>Неполадка устранена.</p>	<p>Перейти к шагу 2.</p>
<p>Шаг 2</p> <p>а В меню "Бумага" на панели управления принтера задайте формат и тип бумаги в соответствии с загруженной в лоток бумагой.</p> <p>б Повторно отправьте задание на печать.</p> <p>Задание на печать выполнялось из правильного лотка и на правильной бумаге?</p>	<p>Неполадка устранена.</p>	<p>Перейти к шагу 3.</p>
<p>Шаг 3</p> <p>а В зависимости от операционной системы, откройте настройки печати или диалговое окно печати, и укажите тип бумаги.</p> <p>б Повторно отправьте задание на печать.</p> <p>Задание на печать выполнялось из правильного лотка и на правильной бумаге?</p>	<p>Неполадка устранена.</p>	<p>Перейти к шагу 4.</p>
<p>Шаг 4</p> <p>а Проверьте, не связаны ли лотки.</p> <p>б Повторно отправьте задание на печать.</p> <p>Задание на печать выполнялось из правильного лотка и на правильной бумаге?</p>	<p>Неполадка устранена.</p>	<p>Обратитесь в службу технической поддержки.</p>

Печатаются неверные символы

Действия	Да	Нет
<p>Шаг 1 Убедитесь в том, что принтер не находится в режиме "Шестнадцатеричный дамп".</p> <p>Примечание. Если на дисплей принтера выведено сообщение Готов шестн., выключите принтер, а затем снова включите его, чтобы отключить режим "Шестнадцатеричный дамп".</p> <p>Принтер переведен в режим "Шестнадцатеричный дамп"?</p>	Отключите режим "Шестнадцатеричный дамп".	Перейти к шагу 2.
<p>Шаг 2</p> <p>а На панели управления принтера, выберите Стандартная сеть или Сеть [x], затем установите SmartSwitch в положение "Вкл."</p> <p>б Повторно отправьте задание на печать.</p> <p>Распечатываются ошибочные символы?</p>	Обратитесь в служба технической поддержки .	Неполадка устранена.

Не работает функция связывания лотков

Примечание. В лотках и многоцелевом устройстве подачи не выполняется автоматическое распознавание формата бумаги. Формат требуется установить в меню "Формат и тип бумаги".

Действия	Да	Нет
<p>а В меню «Бумага» на панели управления принтера задайте тип и формат бумаги в соответствии с загруженной в лотки бумагой.</p> <p>Примечание. Для связываемых лотков должны быть указаны одинаковые форматы и типы бумаги.</p> <p>б Повторно отправьте задание на печать.</p> <p>Правильно ли связаны лотки?</p>	Неполадка устранена.	Обратитесь в служба технической поддержки .

При печати больших заданий не выполняется разбор по копиям

Действия	Да	Нет
<p>Шаг 1</p> <p>а В меню "Оформление" на панели управления принтера задайте "Разбор по копиям" (1,2,3) (1,2,3).</p> <p>б Повторно отправьте задание на печать.</p> <p>Печать и разбор по копиям задания выполнены правильно?</p>	Неполадка устранена.	Перейти к шагу 2.

Действия	Да	Нет
<p>Шаг 2</p> <p>а В ПО принтера, установите "Разбор по копиям" (1,2,3) (1,2,3).</p> <p>Примечание. Если в программном обеспечении для параметра "Разбор по копиям" задано значение (1,1,1) (2,2,2), значение этого параметра, заданное в меню "Оформление", игнорируется.</p> <p>б Повторно отправьте задание на печать.</p> <p>Печать и разбор по копиям задания выполнены правильно?</p>	Неполадка устранена.	Перейти к шагу 3.
<p>Шаг 3</p> <p>Упростите задание (уменьшите количество и размер шрифтов, количество и сложность изображений, количество страниц в задании).</p> <p>Печать и разбор по копиям задания выполнены правильно?</p>	Неполадка устранена.	Обратитесь в служба технической поддержки .





Возникают незапланированные разрывы страниц

Действия	Да	Нет
<p>Шаг 1</p> <p>Настройте параметры времени ожидания печати.</p> <p>а На панели управления принтера выберите:</p> <p>Параметры >Общие параметры >Время ожидания >Время ожидания печати</p> <p>б Выберите более высокое значение, а затем, в зависимости от модели принтера, выберите ОК или Отправить.</p> <p>в Повторно отправьте задание на печать.</p> <p>Правильно ли распечатан файл?</p>	Неполадка устранена.	Перейти к шагу 2.
<p>Шаг 2</p> <p>а Проверьте файл оригинала на разрывы страниц при ручной подаче.</p> <p>б Повторно отправьте задание на печать.</p> <p>Правильно ли распечатан файл?</p>	Неполадка устранена.	Обратитесь в служба технической поддержки .

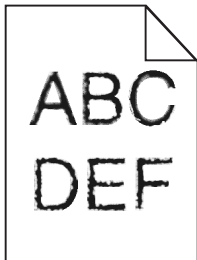
Неполадки, связанные с качеством печати

Символы распечатываются с зубчатыми или неровными краями



Назначение	Да	Нет
<p>Шаг 1</p> <p>а Напечатайте список образцов шрифтов, чтобы проверить, поддерживаются ли принтером шрифты, которые используются.</p> <p>1 На панели управления принтера выберите:</p> <p> > Отчеты >  > Печать шрифтов > </p> <p>2 С помощью кнопок со стрелками выберите пункт Шрифты PCL или Шрифты PostScript, а затем нажмите кнопку .</p> <p>б Используйте шрифт, поддерживаемый принтером, или установите шрифт, который хотите использовать. Обратитесь за дополнительной информацией к представителю службы поддержки.</p> <p>в Повторно отправьте задание на печать.</p> <p>Символы все равно распечатываются с зубчатыми или неровными краями?</p>	<p>Перейти к шагу 2.</p>	<p>Неполадка устранена.</p>
<p>Шаг 2</p> <p>а Используйте шрифт, поддерживаемый принтером, или установите на своем компьютере шрифт, который хотите использовать. Обратитесь за дополнительной информацией к представителю службы поддержки.</p> <p>б Повторно отправьте задание на печать.</p> <p>Символы все равно распечатываются с зубчатыми или неровными краями?</p>	<p>Обратитесь в служба технической поддержки.</p>	<p>Неполадка устранена.</p>

Принтер при печати выдает пустые страницы

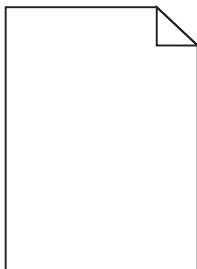

Назначение	Да	Нет
<p>Шаг 1</p> <p>а Проверьте, остался ли упаковочный материал на формирователе изображения.</p> <ol style="list-style-type: none"> 1 Извлеките картридж с тонером, а затем формирователь изображения. 2 Проверьте, полностью ли удален упаковочный материал с формирователя изображения. <p>ПРЕДУПРЕЖДЕНИЕ. Возможность повреждения: Не оставляйте формирователь изображения под воздействием света дольше 10 минут. Длительное воздействие света может привести к снижению качества печати.</p> <ol style="list-style-type: none"> 3 Повторно установите формирователь изображения, затем картридж. <p>б Повторно отправьте задание на печать.</p> <p>Принтер по-прежнему при печати выдает пустые страницы?</p>	Перейти к шагу 2.	Неполадка устранена.
<p>Шаг 2</p> <p>а Перераспределите тонер в формирователе изображения.</p> <ol style="list-style-type: none"> 1 Извлеките картридж с тонером, а затем формирователь изображения. 2 Резко встряхните формирователь изображения. <p>ПРЕДУПРЕЖДЕНИЕ. Возможность повреждения: Не оставляйте формирователь изображения под воздействием света дольше 10 минут. Длительное воздействие света может привести к снижению качества печати.</p> <ol style="list-style-type: none"> 3 Повторно установите формирователь изображения, затем картридж. <p>б Повторно отправьте задание на печать.</p> <p>Принтер по-прежнему при печати выдает пустые страницы?</p>	Перейти к шагу 3.	Неполадка устранена.
<p>Шаг 3</p> <p>Замените формирователь изображения и повторно отправьте задание на печать.</p> <p>Принтер по-прежнему при печати выдает пустые страницы?</p>	Обратитесь в служба технической поддержки .	Неполадка устранена.

Обрезанные страницы или изображения

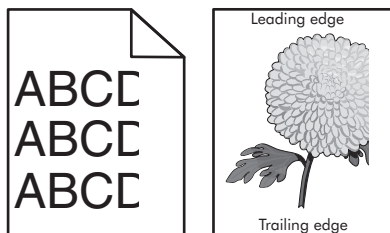

Назначение	Да	Нет
<p>Шаг 1</p> <p>а Отрегулируйте положение направляющих длины и ширины в лотке в соответствии с форматом загруженной бумаги.</p> <p>б Повторно отправьте задание на печать.</p> <p>Страница или изображение обрезано?</p>	Перейти к шагу 2.	Неполадка устранена.
<p>Шаг 2</p> <p>В меню «Бумага» на панели управления принтера задайте тип и формат бумаги в соответствии с загруженной в лоток бумагой.</p> <p>Формат и тип бумаги соответствуют бумаге, загруженной в лоток?</p>	Перейти к шагу 3.	<p>Выполните одно или несколько из указанных ниже действий.</p> <ul style="list-style-type: none"> • В параметрах лотка укажите формат бумаги для соответствия загруженной в лоток бумаге. • Замените бумагу, загруженную в лоток, в соответствии с форматом бумаги, указанным в параметрах лотка.
<p>Шаг 3</p> <p>а В зависимости от операционной системы укажите формат бумаги в диалоговом окне "Настройка печати" или "Печать".</p> <p>б Повторно отправьте задание на печать.</p> <p>Страница или изображение обрезано?</p>	Перейти к шагу 4.	Неполадка устранена.

Назначение	Да	Нет
<p>Шаг 4</p> <p>а Снова установите блок формирования изображения.</p> <ol style="list-style-type: none"> 1 Извлеките картридж с тонером. 2 Извлеките формирователь изображения. <p>ПРЕДУПРЕЖДЕНИЕ. Возможность повреждения: Не оставляйте формирователь изображения под воздействием света дольше 10 минут. Длительное воздействие света может привести к снижению качества печати.</p> <ol style="list-style-type: none"> 3 Установите формирователь изображения, а затем картридж. <p>б Повторно отправьте задание на печать.</p> <p>Страница или изображение обрезано?</p>	<p>Обратитесь в служба технической поддержки.</p>	<p>Неполадка устранена.</p>

При печати на изображении появляется некоторый оттенок

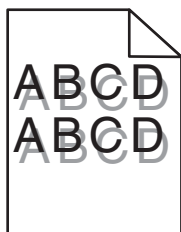

Назначение	Да	Нет
<p>Шаг 1</p> <p>Загрузите в лоток бумагу соответствующего типа и плотности.</p> <p>Бумага соответствующего типа и плотности загружена в лоток?</p>	<p>Перейти к шагу 2.</p>	<p>Загрузите в лоток бумагу соответствующего типа и плотности.</p>
<p>Шаг 2</p> <p>В меню «Бумага» на панели управления принтера задайте тип и плотность бумаги в соответствии с загруженной в лоток бумагой.</p> <p>Для лотка заданы тип и плотность загруженной бумаги?</p>	<p>Перейти к шагу 3.</p>	<p>Замените бумагу, загруженную в лоток в соответствии с типом и плотностью бумаги, указанных в параметрах лотка.</p>
<p>Шаг 3</p> <p>а В зависимости от операционной системы укажите тип и плотность бумаги в диалоговом окне "Настройка печати" или "Печать".</p> <p>б Повторно отправьте задание на печать.</p> <p>При печати на изображении по-прежнему появляется некоторый оттенок?</p>	<p>Перейти к шагу 4.</p>	<p>Неполадка устранена.</p>

Назначение	Да	Нет
<p>Шаг 4 Замените формирователь изображения и повторно отправьте задание на печать.</p> <p>При печати на изображении по-прежнему появляется некоторый оттенок?</p>	Обратитесь в служба технической поддержки .	Неполадка устранена.

Серый фон на распечатываемых изображениях

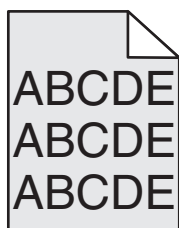

Назначение	Да	Нет
<p>Шаг 1</p> <p>а Значение параметра «Плотность тонера» можно уменьшить, выбрав на панели управления принтером меню «Качество».</p> <p>Примечание. Заводской настройкой по умолчанию является значение 8.</p> <p>б Повторно отправьте задание на печать.</p> <p>Исчез ли серый фон на распечатываемых изображениях?</p>	Неполадка устранена.	Перейти к шагу 2.
<p>Шаг 2</p> <p>Повторно установите формирователь изображения, а затем картридж с тонером.</p> <p>а Извлеките картридж с тонером.</p> <p>б Извлеките формирователь изображения.</p> <p>ПРЕДУПРЕЖДЕНИЕ. Возможность повреждения: Не оставляйте формирователь изображения под воздействием света дольше 10 минут. Длительное воздействие света может привести к снижению качества печати.</p> <p>в Установите формирователь изображения, а затем картридж.</p> <p>г Повторно отправьте задание на печать.</p> <p>Исчез ли серый фон на распечатываемых изображениях?</p>	Неполадка устранена.	Перейти к шагу 3.
<p>Шаг 3</p> <p>Замените формирователь изображения и повторно отправьте задание на печать.</p> <p>Исчез ли серый фон на распечатываемых изображениях?</p>	Неполадка устранена.	Обратитесь в служба технической поддержки .

Неверные поля на распечатываемых изображениях

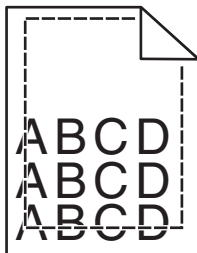

Назначение	Да	Нет
<p>Шаг 1</p> <p>а Отрегулируйте положение направляющих ширины и длины в лотке в соответствии с форматом загруженной бумаги.</p> <p>б Повторно отправьте задание на печать.</p> <p>Размер полей правильный?</p>	Неполадка устранена.	Перейти к шагу 2.
<p>Шаг 2</p> <p>В меню «Бумага» на панели управления принтера задайте формат бумаги в соответствии с загруженной в лоток бумагой.</p> <p>Формат бумаги соответствует загруженной в лоток бумаге?</p>	Перейти к шагу 3.	<p>Выполните одно или несколько из указанных ниже действий.</p> <ul style="list-style-type: none"> • В параметрах лотка укажите формат бумаги для соответствия загруженной в лоток бумаге. • Замените бумагу, загруженную в лоток, в соответствии с форматом бумаги, указанным в параметрах лотка.
<p>Шаг 3</p> <p>а В зависимости от операционной системы укажите формат бумаги в диалоговом окне "Настройка печати" или "Печать".</p> <p>б Повторно отправьте задание на печать.</p> <p>Размер полей правильный?</p>	Неполадка устранена.	Обратитесь в служба технической поддержки .

Скручивание бумаги

Назначение	Да	Нет
<p>Шаг 1</p> <p>Отрегулируйте положение направляющих ширины и длины в лотке в соответствии с форматом загруженной бумаги.</p> <p>Направляющие ширины и длины установлены правильно?</p>	Перейти к шагу 2.	Настройте направляющие ширины и длины.
<p>Шаг 2</p> <p>В меню «Бумага» на панели управления принтера задайте тип и плотность бумаги в соответствии с загруженной в лоток бумагой.</p> <p>Параметры типа и плотности бумаги соответствуют типу и плотности загруженной в лоток бумаге?</p>	Перейти к шагу 3.	В параметрах лотка укажите тип и плотность бумаги, которые соответствуют загруженной в лоток бумаге.
<p>Шаг 3</p> <p>а В зависимости от операционной системы укажите тип и плотность бумаги в диалоговом окне "Настройка печати" или "Печать".</p> <p>б Повторно отправьте задание на печать.</p> <p>По-прежнему происходит скручивание бумаги?</p>	Перейти к шагу 4.	Неполадка устранена.
<p>Шаг 4</p> <p>а Извлеките бумагу с лотка и переверните ее другой стороной вверх.</p> <p>б Повторно отправьте задание на печать.</p> <p>По-прежнему происходит скручивание бумаги?</p>	Перейти к шагу 5.	Неполадка устранена.
<p>Шаг 5</p> <p>а Загрузите бумагу из новой пачки.</p> <p>Примечание. Бумага может отсыреть вследствие повышенной влажности воздуха. До загрузки в принтер бумагу следует хранить в фирменной упаковке.</p> <p>б Повторно отправьте задание на печать.</p> <p>По-прежнему происходит скручивание бумаги?</p>	Обратитесь в служба технической поддержки .	Неполадка устранена.

Неоднородное качество печати

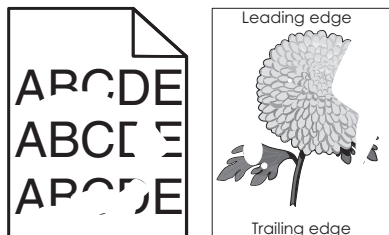

Назначение	Да	Нет
<p>Шаг 1</p> <p>а Отрегулируйте положение направляющих ширины и длины в лотке в соответствии с форматом загруженной в лоток бумаги.</p> <p>б Повторно отправьте задание на печать.</p> <p>По-прежнему отображается неровное качество печати?</p>	Перейти к шагу 2.	Неполадка устранена.
<p>Шаг 2</p> <p>В меню «Бумага» на панели управления принтера задайте тип и формат бумаги в соответствии с загруженной в лоток бумагой.</p> <p>Параметры принтера соответствуют типу и плотности загруженной в лоток бумаги?</p>	Перейти к шагу 3.	В параметрах лотка укажите формат и тип бумаги, которые соответствуют загруженной в лоток бумаге.
<p>Шаг 3</p> <p>а В зависимости от операционной системы укажите тип и плотность бумаги в диалоговом окне "Настройка печати" или "Печать".</p> <p>б Повторно отправьте задание на печать.</p> <p>По-прежнему отображается неровное качество печати?</p>	Перейти к шагу 4.	Неполадка устранена.
<p>Шаг 4</p> <p>Проверьте загруженную в лоток бумагу – возможно, используется тисненая бумага с шероховатой поверхностью.</p> <p>Выполняется печать на тисненой бумаге с шероховатой поверхностью?</p>	В меню «Бумага» на панели управления принтера задайте фактуру бумаги в соответствии с загруженной в лоток бумагой.	Перейти к шагу 5.
<p>Шаг 5</p> <p>а Загрузите бумагу из новой пачки.</p> <p>Примечание. Бумага может отсыреть вследствие повышенной влажности воздуха. До загрузки в принтер бумагу следует хранить в фирменной упаковке.</p> <p>б Повторно отправьте задание на печать.</p> <p>По-прежнему отображается неровное качество печати?</p>	Перейти к шагу 6.	Неполадка устранена.
<p>Шаг 6</p> <p>Замените формирователь изображения и повторно отправьте задание на печать.</p> <p>По-прежнему отображается неровное качество печати?</p>	Обратитесь в служба технической поддержки или к дилеру принтеров Dell.	Неполадка устранена.

При печати на изображениях появляются повторяющиеся дефекты

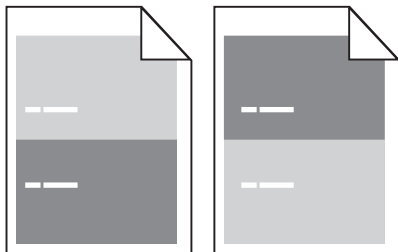

Действия	Да	Нет
<p>Шаг 1 Измерьте расстояние между дефектами. Проверьте, составляет ли расстояние между дефектами:</p> <ul style="list-style-type: none"> • 97 мм (3,82 дюйма) • 47 мм (1,85 дюйма) • 38 мм (1,5 дюйма) <p>Равно ли расстояние между дефектами одной из вышеперечисленных величин?</p>	Перейти к шагу 2.	<p>1 Проверьте, составляет ли расстояние между дефектами 80 мм (3,15 дюйма).</p> <p>2 Запишите значение расстояния и обратитесь в служба технической поддержки или к дилеру принтеров Dell.</p>
<p>Шаг 2 Замените блок формирования изображения и повторно отправьте задание на печать. Повторяющиеся дефекты все еще появляются?</p>	Обратитесь в служба технической поддержки или к дилеру принтеров Dell.	Неполадка устранена.

Слишком темная печать

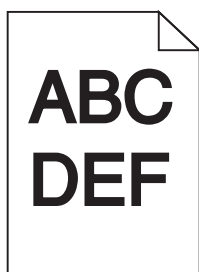

Назначение	Да	Нет
<p>Шаг 1</p> <p>а Значение параметра "Плотность тонера" можно уменьшить, выбрав на панели управления принтером меню "Quality".</p> <p>Примечание. Заводской настройкой по умолчанию является значение 8.</p> <p>б Повторно отправьте задание на печать.</p> <p>По-прежнему печать слишком темная?</p>	Перейти к шагу 2.	Неполадка устранена.
<p>Шаг 2</p> <p>а В меню «Бумага» на панели управления принтера задайте тип, фактуру и плотность бумаги в соответствии с загруженной в лоток бумагой.</p> <p>б Повторно отправьте задание на печать.</p> <p>Для лотка заданы тип, фактура и плотность загруженной бумаги?</p>	Перейти к шагу 3.	<p>Выполните одно или несколько из указанных ниже действий.</p> <ul style="list-style-type: none"> • В параметрах лотка укажите тип, фактуру и плотность бумаги, которые соответствуют загруженной в лоток бумаге. • Замените бумагу, загруженную в лоток в соответствии с типом, фактурой и плотностью бумаги, которые указаны в параметрах лотка.
<p>Шаг 3</p> <p>а В зависимости от операционной системы укажите тип, фактуру и плотность бумаги в диалоговом окне "Настройка печати" или "Печать".</p> <p>б Повторно отправьте задание на печать.</p> <p>По-прежнему печать слишком темная?</p>	Перейти к шагу 4.	Неполадка устранена.
<p>Шаг 4</p> <p>Проверьте загруженную в лоток бумагу – возможно, используется тисненая бумага с шероховатой поверхностью.</p> <p>Выполняется печать на тисненой бумаге с шероховатой поверхностью?</p>	В меню "Фактура бумаги" панели управления принтера измените параметры фактуры бумаги, в соответствии с бумагой, которая используется для печати.	Перейти к шагу 5.

Назначение	Да	Нет
<p>Шаг 5</p> <p>а Загрузите бумагу из новой пачки.</p> <p>Примечание. Бумага может отсыреть вследствие повышенной влажности воздуха. До загрузки в принтер бумагу следует хранить в фирменной упаковке.</p> <p>б Повторно отправьте задание на печать.</p> <p>По-прежнему печать слишком темная?</p>	Перейти к шагу 6.	Неполадка устранена.
<p>Шаг 6</p> <p>Замените формирователь изображения и повторно отправьте задание на печать.</p> <p>По-прежнему печать слишком темная?</p>	Обратитесь в служба технической поддержки .	Неполадка устранена.

Слишком светлая печать

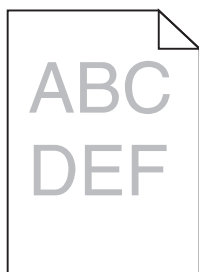

Назначение	Да	Нет
<p>Шаг 1</p> <p>а Значение параметра "Плотность тонера" можно увеличить, выбрав на панели управления принтером меню "Quality".</p> <p>Примечание. Заводской настройкой по умолчанию является значение 8.</p> <p>б Повторно отправьте задание на печать.</p> <p>По-прежнему печать слишком светлая?</p>	Перейти к шагу 2.	Неполадка устранена.
<p>Шаг 2</p> <p>В меню «Бумага» на панели управления принтера задайте тип, фактуру и плотность бумаги в соответствии с загруженной в лоток бумагой.</p> <p>Для лотка заданы тип, фактура и плотность загруженной бумаги?</p>	Перейти к шагу 3.	Замените формат, фактуру и плотность бумаги для соответствия загруженной в лоток бумаге.
<p>Шаг 3</p> <p>а В зависимости от операционной системы укажите тип, фактуру и плотность бумаги в диалоговом окне "Настройка печати" или "Печать".</p> <p>б Повторно отправьте задание на печать.</p> <p>По-прежнему печать слишком светлая?</p>	Перейти к шагу 4.	Неполадка устранена.

Назначение	Да	Нет
<p>Шаг 4</p> <p>Убедитесь, что бумага не имеет тисненую или шероховатую поверхность.</p> <p>Выполняется печать на тисненой бумаге с шероховатой поверхностью?</p>	<p>В меню "Фактура бумаги" панели управления принтера измените параметры фактуры бумаги, в соответствии с бумагой, которая используется для печати.</p>	<p>Перейти к шагу 5.</p>
<p>Шаг 5</p> <p>а Загрузите бумагу из новой пачки.</p> <p>Примечание. Бумага может отсыреть вследствие повышенной влажности воздуха. До загрузки в принтер бумагу следует хранить в фирменной упаковке.</p> <p>б Повторно отправьте задание на печать.</p> <p>По-прежнему печать слишком светлая?</p>	<p>Перейти к шагу 6.</p>	<p>Неполадка устранена.</p>
<p>Шаг 6</p> <p>а Перераспределите тонер в формирователе изображения.</p> <p>1 Извлеките картридж с тонером, а затем формирователь изображения.</p> <p>2 Резко встряхните формирователь изображения.</p> <p>ПРЕДУПРЕЖДЕНИЕ. Возможность повреждения: Не оставляйте формирователь изображения под воздействием света дольше 10 минут. Длительное воздействие света может привести к снижению качества печати.</p> <p>3 Установите формирователь изображения, а затем картридж.</p> <p>б Повторно отправьте задание на печать.</p> <p>По-прежнему печать слишком светлая?</p>	<p>Перейти к шагу 7.</p>	<p>Неполадка устранена.</p>
<p>Шаг 7</p> <p>Замените формирователь изображения и повторно отправьте задание на печать.</p> <p>По-прежнему печать слишком светлая?</p>	<p>Обратитесь в служба технической поддержки.</p>	<p>Неполадка устранена.</p>

Печать выполняется с перекосом

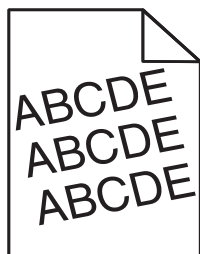

Назначение	Да	Нет
<p>Шаг 1</p> <p>а Отрегулируйте положение направляющих ширины и длины в лотке в соответствии с форматом загруженной бумаги.</p> <p>б Повторно отправьте задание на печать.</p> <p>По-прежнему выполняется печать с перекосом?</p>	Перейти к шагу 2.	Неполадка устранена.
<p>Шаг 2</p> <p>а Проверьте, что для печати используется бумага, которая поддерживается для лотка.</p> <p>б Повторно отправьте задание на печать.</p> <p>По-прежнему выполняется печать с перекосом?</p>	Обратитесь в служба технической поддержки .	Неполадка устранена.

Принтер при печати выдает страницы сплошного черного цвета



Назначение	Да	Нет
<p>Шаг 1</p> <p>а Снова установите блок формирования изображения.</p> <p>1 Извлеките картридж с тонером, а затем формирователь изображения.</p> <p>ПРЕДУПРЕЖДЕНИЕ. Возможность повреждения: Не оставляйте формирователь изображения под воздействием света дольше 10 минут. Длительное воздействие света может привести к снижению качества печати.</p> <p>2 Установите формирователь изображения, а затем картридж.</p> <p>б Повторно отправьте задание на печать.</p> <p>Принтер при печати выдает страницы сплошного черного цвета?</p>	Перейти к шагу 2.	Неполадка устранена.
<p>Шаг 2</p> <p>Замените формирователь изображения и повторно отправьте задание на печать.</p> <p>Принтер при печати выдает страницы сплошного черного цвета?</p>	Обратитесь в служба технической поддержки .	Неполадка устранена.

Низкое качество печати на прозрачных пленках

Назначение	Да	Нет
<p>Шаг 1</p> <p>В меню «Бумага» на панели управления принтера задайте тип бумаги в соответствии с загруженной в лоток бумагой.</p> <p>Для типа бумаги, загруженной в лоток, задано значение "Прозрачные пленки"?</p>	Перейти к шагу 2.	Для типа бумаги установите значение "Прозрачные пленки".
<p>Шаг 2</p> <p>а Проверьте, используется ли рекомендуемый тип прозрачных пленок.</p> <p>б Повторно отправьте задание на печать.</p> <p>По-прежнему низкое качество печати?</p>	Обратитесь в служба технической поддержки .	Неполадка устранена.

На страницах видны повторяющиеся горизонтальные линии

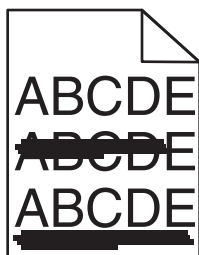

Назначение	Да	Нет
<p>Шаг 1</p> <p>а В зависимости от операционной системы укажите лоток или устройство подачи в диалоговом окне "Настройка печати" или "Печать".</p> <p>б Повторно отправьте задание на печать.</p> <p>На страницах видны повторяющиеся горизонтальные линии?</p>	Перейти к шагу 2.	Неполадка устранена.
<p>Шаг 2</p> <p>В меню «Бумага» на панели управления принтера задайте тип и плотность бумаги в соответствии с загруженной в лоток бумагой.</p> <p>Параметры типа и плотности бумаги соответствуют типу и плотности загруженной в лоток бумаге?</p>	Перейти к шагу 3.	Замените тип и плотность бумаги для соответствия загруженной в лоток бумаге.
<p>Шаг 3</p> <p>а Загрузите бумагу из новой пачки.</p> <p>Примечание. Бумага может отсыреть вследствие повышенной влажности воздуха. До загрузки в принтер бумагу следует хранить в фирменной упаковке.</p> <p>б Повторно отправьте задание на печать.</p> <p>На страницах видны повторяющиеся горизонтальные линии?</p>	Перейти к шагу 4.	Неполадка устранена.

Назначение	Да	Нет
<p>Шаг 4</p> <p>а Снова установите блок формирования изображения.</p> <p>1 Извлеките картридж с тонером, а затем формирователь изображения.</p> <p>ПРЕДУПРЕЖДЕНИЕ. Возможность повреждения: Не оставляйте формирователь изображения под воздействием света дольше 10 минут. Длительное воздействие света может привести к снижению качества печати.</p> <p>2 Установите формирователь изображения, а затем картридж.</p> <p>б Повторно отправьте задание на печать.</p> <p>На страницах видны повторяющиеся горизонтальные линии?</p>	Перейти к шагу 5.	Неполадка устранена.
<p>Шаг 5</p> <p>Замените формирователь изображения и повторно отправьте задание на печать.</p> <p>На страницах видны повторяющиеся горизонтальные линии?</p>	Обратитесь в служба технической поддержки .	Неполадка устранена.

На страницах видны повторяющиеся вертикальные линии

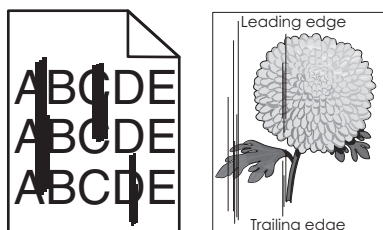

Назначение	Да	Нет
<p>Шаг 1</p> <p>а В зависимости от операционной системы укажите тип, фактуру и плотность бумаги в диалоговом окне "Настройка печати" или "Печать".</p> <p>б Повторно отправьте задание на печать.</p> <p>На страницах видны повторяющиеся вертикальные линии?</p>	Перейти к шагу 2.	Неполадка устранена.

Назначение	Да	Нет
<p>Шаг 2</p> <p>В меню «Бумага» на панели управления принтера задайте фактуру, тип и плотность бумаги в соответствии с загруженной в лоток бумагой.</p> <p>Параметры фактуры, типа и плотности бумаги соответствуют бумаге в лотке?</p>	Перейти к шагу 3.	<p>Выполните одно или несколько из указанных ниже действий.</p> <ul style="list-style-type: none"> • В параметрах лотка укажите фактуру, тип и плотность бумаги, которые соответствуют загруженной в лоток бумаге. • Замените бумагу, загруженную в лоток в соответствии с фактурой, типом и плотностью бумаги, которые указаны в параметрах лотка.
<p>Шаг 3</p> <p>а Загрузите бумагу из новой пачки.</p> <p>Примечание. Бумага может отсыреть вследствие повышенной влажности воздуха. До загрузки в принтер бумагу следует хранить в фирменной упаковке.</p> <p>б Повторно отправьте задание на печать.</p> <p>На страницах видны повторяющиеся вертикальные линии?</p>	Перейти к шагу 4.	Неполадка устранена.
<p>Шаг 4</p> <p>а Снова установите блок формирования изображения.</p> <p>1 Извлеките картридж с тонером, а затем формирова- тель изображения.</p> <p>ПРЕДУПРЕЖДЕНИЕ. Возможность повреждения: Не оставляйте формирова- тель изображения под воздей- ствием света дольше 10 минут. Длительное воздействие света может привести к снижению качества печати.</p> <p>2 Установите формирова- тель изображения, а затем картридж.</p> <p>б Повторно отправьте задание на печать.</p> <p>На страницах видны повторяющиеся вертикальные линии?</p>	Перейти к шагу 5.	Неполадка устранена.
<p>Шаг 5</p> <p>Замените формирова- тель изображения и повторно отправьте задание на печать.</p> <p>На страницах видны повторяющиеся вертикальные линии?</p>	Обратитесь в служба техни- ческой поддержки или к дилеру принтеров Dell.	Неполадка устранена.

На страницах видны горизонтальные пропуски

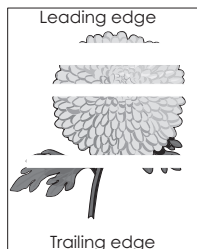

Назначение	Да	Нет
<p>Шаг 1</p> <p>а Убедитесь в том, что прикладная программа использует правильный шаблон заливки.</p> <p>б Повторно отправьте задание на печать.</p> <p>На страницах видны горизонтальные пропуски?</p>	Перейти к шагу 2.	Неполадка устранена.
<p>Шаг 2</p> <p>а Загрузите в указанный лоток или устройство подачи рекомендуемый тип бумаги.</p> <p>б Повторно отправьте задание на печать.</p> <p>На страницах видны горизонтальные пропуски?</p>	Перейти к шагу 3.	Неполадка устранена.
<p>Шаг 3</p> <p>а Перераспределите тонер в формирователе изображения.</p> <p>1 Извлеките картридж с тонером, а затем формирователь изображения.</p> <p>2 Резко встряхните формирователь изображения.</p> <p>ПРЕДУПРЕЖДЕНИЕ. Возможность повреждения: Не оставляйте формирователь изображения под воздействием света дольше 10 минут. Длительное воздействие света может привести к снижению качества печати.</p> <p>3 Повторно установите формирователь изображения, затем картридж.</p> <p>б Повторно отправьте задание на печать.</p> <p>На страницах видны горизонтальные пропуски?</p>	Перейти к шагу 4.	Неполадка устранена.
<p>Шаг 4</p> <p>Замените формирователь изображения и повторно отправьте задание на печать.</p> <p>На страницах видны горизонтальные пропуски?</p>	Обратитесь в служба технической поддержки .	Неполадка устранена.

На страницах видны вертикальные пропуски

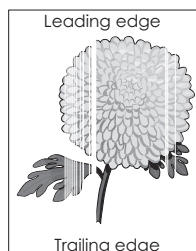

Назначение	Да	Нет
<p>Шаг 1</p> <p>а Убедитесь в том, что прикладная программа использует правильный шаблон заливки.</p> <p>б Повторно отправьте задание на печать.</p> <p>На страницах видны вертикальные пропуски?</p>	Перейти к шагу 2.	Неполадка устранена.
<p>Шаг 2</p> <p>а В меню «Бумага» на панели управления принтера задайте тип и плотность бумаги в соответствии с загруженной в лоток бумагой.</p> <p>б Повторно отправьте задание на печать.</p> <p>На страницах видны вертикальные пропуски?</p>	Перейти к шагу 3.	Неполадка устранена.
<p>Шаг 3</p> <p>Проверьте, используется ли рекомендуемый тип бумаги.</p> <p>а Загрузите в указанный лоток или устройство подачи рекомендуемый тип бумаги.</p> <p>б Повторно отправьте задание на печать.</p> <p>На страницах видны вертикальные пропуски?</p>	Перейти к шагу 4.	Неполадка устранена.
<p>Шаг 4</p> <p>а Перераспределите тонер в формирователе изображения.</p> <p>1 Извлеките картридж с тонером, а затем формирователь изображения.</p> <p>2 Резко встряхните формирователь изображения.</p> <p>ПРЕДУПРЕЖДЕНИЕ. Возможность повреждения: Не оставляйте формирователь изображения под воздействием света дольше 10 минут. Длительное воздействие света может привести к снижению качества печати.</p> <p>3 Повторно установите формирователь изображения, затем картридж.</p> <p>б Повторно отправьте задание на печать.</p> <p>На страницах видны вертикальные пропуски?</p>	<p>Обратитесь в служба технической поддержки.</p> <p>Примечание. Возможно, неисправен лазерный модуль сканирования.</p>	Неполадка устранена.

На распечатываемых изображениях появляются пятна тонера.

Назначение	Да	Нет
<p>Замените формирователь изображения и повторно отправьте задание на печать.</p> <p>На распечатываемых изображениях появляются пятна тонера?</p>	Обратитесь в служба технической поддержки .	Неполадка устранена.

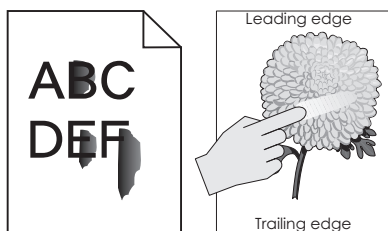
Стирается тонер

Назначение	Да	Нет
<p>Шаг 1</p> <p>В меню панели управления принтера «Бумага» проверьте тип, фактуру и плотность бумаги.</p> <p>Соответствуют ли параметры типа, фактуры и плотности бумаге, загруженной в лоток?</p>	Перейти к шагу 2.	В параметрах лотка укажите тип, фактуру и плотность бумаги, которые соответствуют загруженной в лоток бумаге.
<p>Шаг 2</p> <p>Повторно отправьте задание на печать.</p> <p>Тонер все еще стирается?</p>	Контакт служба технической поддержки или к дилеру принтеров Dell.	Неполадка устранена.

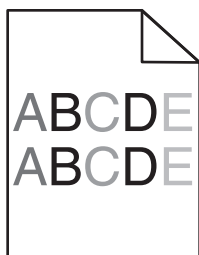
Неоднородная плотность печати

Назначение	Да	Нет
<p>Замените формирователь изображения и повторно отправьте задание на печать.</p> <p>Отображается неоднородная плотность печати?</p>	Обратитесь в служба технической поддержки .	Неполадка устранена.

Встроенный веб-сервер не открывается

Действия	Да	Нет
<p>Шаг 1</p> <p>а Включите принтер.</p> <p>б Откройте веб-браузер и в поле адреса введите IP-адрес принтера.</p> <p>в Нажмите клавишу Enter.</p> <p>Встроенный веб-сервер открыт?</p>	Неполадка устранена.	Перейти к шагу 2.
<p>Шаг 2</p> <p>Убедитесь, что IP-адрес принтера правильный.</p> <p>а Получение IP-адреса принтера.</p> <ul style="list-style-type: none"> • В разделе «TCP/IP» меню «Сеть/порты» • Путем печати страницы настройки сети или параметров меню и поиска раздела «TCP/IP» <p>Примечание. IP-адрес отображается в виде четырех наборов цифр, разделенных точками, например 123.123.123.123.</p> <p>б Откройте веб-браузер и в поле адреса введите IP-адрес принтера.</p> <p>Примечание. В зависимости от параметров сети может потребоваться ввести “https://” вместо “http://” перед IP-адресом сканера для доступа к встроенному веб-серверу встроенный веб-сервер.</p> <p>в Нажмите клавишу Enter.</p> <p>Встроенный веб-сервер открыт?</p>	Неполадка устранена.	Перейти к шагу 3.
<p>Шаг 3</p> <p>Проверьте работу сети.</p> <p>а Распечатайте страницу сетевых параметров</p> <p>б Проверьте первый раздел страницы сетевых параметров и убедитесь в том, что в поле «Состояние» указано значение Подключен.</p> <p>Примечание. Если в поле «Состояние» указано значение Не подключен, данная линия локальной сети не работает или неисправен сетевой кабель. Обратитесь за помощью к специалисту по поддержке, а затем распечатайте еще одну страницу настройки сети.</p> <p>в Откройте веб-браузер и в поле адреса введите IP-адрес принтера.</p> <p>г Нажмите клавишу Enter.</p> <p>Встроенный веб-сервер открыт?</p>	Неполадка устранена.	Перейти к шагу 4.

Действия	Да	Нет
<p>Шаг 4 Проверьте надежность подсоединения кабелей к принтеру и серверу печати.</p> <p>а Надежно подсоедините кабели. Подробнее см. документацию по установке, входящую в комплект поставки принтера.</p> <p>б Откройте веб-браузер и в поле адреса введите IP-адрес принтера.</p> <p>в Нажмите клавишу Enter.</p> <p>Встроенный веб-сервер открыт?</p>	Неполадка устранена.	Перейти к шагу 5.
<p>Шаг 5 Временно отключите прокси-серверы. Прокси-сервера могут блокировать или ограничивать доступ к некоторым веб-узлам, включая встроенный веб-сервер.</p> <p>Встроенный веб-сервер открыт?</p>	Неполадка устранена.	Обратитесь к специалисту по обслуживанию системы.

Обращение в службу технической поддержки

Обращаясь за технической поддержкой, опишите характер неполадки, укажите сообщение, которое выводится на дисплей принтера, и действия, предпринятые для устранения неполадки.

Необходимо знать модель принтера и номер метки обслуживания или код экспресс-обслуживания. Эту информацию можно найти на этикетке с внутренней стороны передней верхней крышки или на задней панели принтера. Номер сервисного кода также указан на странице настроек меню.

Дополнительная информация представлена на веб-узле службы поддержки Dell по адресу www.dell.com/support/printers.

Приложение

Политика технической поддержки Dell

Для технической поддержки специалиста требуется взаимодействие с покупателем в процессе устранения неисправностей. В ходе этой поддержки выполняется восстановление операционной системы, прикладных программ и драйверов устройств до конфигурации по умолчанию, установленной на момент поставки из Dell, а также проверка соответствующих функций принтера и всех устройств, установленных Dell. Кроме этой технической поддержки специалиста, предоставляется интерактивная техническая поддержка на веб-узле службы поддержки Dell. Могут предлагаться дополнительные платные варианты технической поддержки.

Корпорация Dell предлагает ограниченную техническую поддержку для принтера и других установленных Dell программ и периферийных устройств. Поддержка для сторонних программ и периферийных устройств предоставляется первоначальным изготовителем, включая те, которые были приобретены или установлены в рамках программ Software & Peripherals (DellWare), ReadyWare и Custom Factory Integration (CFI/DellPlus).

Обращение в Dell

Техническую поддержку Dell можно получить по адресу www.dell.com/support/printers.

В корпорацию Dell можно обратиться с помощью электронных средств связи по следующим адресам:

- Интернет

www.dell.com/

www.dell.com/ap/ (только для стран азиатско-тихоокеанского региона)

www.dell.com/jp/ (только для Японии)

www.euro.dell.com (только для Европы)

www.dell.com/la/ (для стран Латинской Америки и Карибского бассейна)

www.dell.ca (только для Канады)

- Анонимный протокол передачи файлов (FTP)

[ftp.dell.com](ftp://ftp.dell.com)

Войдите на узел, используя в качестве имени пользователя: anonymous, а в качестве пароля укажите свой адрес электронной почты.

- Электронная служба поддержки

mobile_support@us.dell.com

support@us.dell.com

la-techsupport@dell.com (только для стран Латинской Америки и Карибского бассейна)

apsupport@dell.com (только для стран азиатско-тихоокеанского региона)

support.jp.dell.com (только для Японии)

support.euro.dell.com (только для Европы)

- Электронная служба информации о ценах

apmarketing@dell.com (только для стран азиатско-тихоокеанского региона)

sales_canada@dell.com (только для Канады)

Гарантия и возврат продуктов

Корпорация Dell Inc. (“Dell”) изготавливает свое оборудование из деталей и компонентов, которые являются новыми или эквивалентны новым в соответствии со стандартной в отрасли практикой. Для получения сведений о гарантии Dell на принтер см. *Информационное руководство по продуктам*.

Указатель

A

AirPrint
использование 49

N

Non-Dell [тип расходного материала], см. Руководство пользователя [33.ху] 121

P

PIN-код панели управления принтера
создание 100

A

аппаратные модули,
добавление
драйвер печати 20

B

безопасность принтера
сведения 88
беспроводная сеть
информация о
конфигурации 21
блок формирования
изображения
замена 92
бумага
бумага из вторсырья 40
выбор 40
загрузка, многоцелевое
устройство подачи 32
настройка формата
Universal 27
недопустимые 39, 40
печатные бланки 40
фирменный бланк 40
характеристики 38
хранение 44
бумага из вторсырья
использование 40
Бумага слишком короткая
[34] 121

B

верхние
загрузка 28
исключение из цепочки
связи 36
связывание 36
видны вертикальные
пропуски 153
видны полосы 153
видны пропуски 153
Возможна ошибка печати
сложных страниц [39] 116
восстановление заводских
настроек по умолчанию 100
Время в режиме гибернации
параметр 85
Встроенный веб-сервер
доступ 12
доступ к удаленной панели
управления 98
использование 12
копирование параметров на
другие принтеры 99
проблема с доступом 155
функции 12
Встроенный веб-сервер —
безопасность: Руководство
администратора
источник 88
выбор бумаги 40
выбор места для установки
принтера 9
Выходной лоток полон.
Удалите бумагу. 114

D

детали
проверка состояния 89
документы, печать
из ОС Windows 48
с компьютера Macintosh 48
дополнительная карточка
установка 15
дополнительные устройства
карты памяти 14
дополнительный лоток
загрузка 28
установка 17

доступ в Центр контроля
состояния 97
доступ к плате
контроллера 14
доступ к удаленной панели
управления
Встроенный веб-сервер 98
драйвер печати
аппаратные модули,
добавление 20

З

заводские настройки,
восстановление 100
Загрузите [имя
пользовательского типа] в
[источник бумаги] с загрузкой
[ориентация] 117
Загрузите [пользовательская
строка] в [источник бумаги] с
загрузкой [ориентация] 118
Загрузите [размер бумаги] с
загрузкой [ориентация] в
[источник бумаги] 118
Загрузите [тип бумаги] [размер
бумаги] в [источник бумаги] с
загрузкой [ориентация] 118
Загрузите в МУП [тип бумаги]
[размер бумаги] с загрузкой
[ориентация]. 119
Загрузите в МУП с [имя
пользовательского типа] с
загрузкой [ориентация] 119
Загрузите в МУП с
[пользовательская строка] с
загрузкой [ориентация] 119
Загрузите в МУП с [размер
бумаги] с загрузкой
[ориентация] 119
загрузка
верхние 28
многоцелевое устройство
подачи 32
загрузка бумаги в
дополнительный лоток 28
загрузка бумаги в
стандартный лоток 28

задание на печать
 отмена с панели управления
 принтера 51
 отмена, с компьютера 51
 Заданий порт USB отключен
 [56] 122
 заказ расходных материалов
 Начальный экран принтера
 Dell 90
 Заканчивается
 формирователь изображения
 [84.ху] 117
 Закройте переднюю
 дверцу 116
 замена
 блок формирования
 изображения 92
 картридж 91
 Замените [источник бумаги] на
 [тип бумаги] [формат бумаги].
 Загрузите в ориентации
 [ориентация]. 116
 Замените [источник бумаги] на
 бумагу [формат бумаги].
 Загрузите в ориентации
 [ориентация]. 115
 Замените картридж,
 несоответствие региона
 принтера [42.ху] 122
 Замените картридж, осталось
 примерно 0 страниц
 [88.ху] 122
 Замените неподдерживаемый
 картридж [32.ху] 123
 Замените неподдерживаемый
 формирователь изображения
 [32.ху] 123
 Замените формирователь
 изображения, осталось
 примерно 0 страниц
 [84.ху] 122
 замок, секретный 87
 Замятие, выдвиньте лоток 1.
 Нажмите на синий клапан.
 [23у.хх] 110
 Замятие, задняя дверца
 [20у.хх] 108
 Замятие, лоток [х] [24у.хх] 111
 Замятие, МУП [250.хх] 112
 Замятие, передняя дверца
 [20у.хх] 105

Замятие, стандартный лоток
 [20у.хх] 109
 замятия
 доступ 103
 предотвращение 102
 расшифровка
 сообщений 103
 замятия бумаги
 предотвращение 102
 замятия бумаги, устранение
 в лотке 1 111
 в лотке 2 111
 в области устройства
 двусторонней печати 110
 в стандартном выходном
 лотке 109
 за задней дверцей 108
 за передней дверцей 105
 Многоцелевое устройство
 подачи 112
 замятия, устранение
 в лотке 1 111
 в лотке 2 111
 в области устройства
 двусторонней печати 110
 в стандартном выходном
 лотке 109
 за задней дверцей 108
 за передней дверцей 105
 Многоцелевое устройство
 подачи 112
 заявление об
 энергозависимости 87

И

Измените [источник бумаги] на
 [имя пользовательского типа].
 Загрузите в ориентации
 [ориентация]. 115
 Измените [источник бумаги] на
 [пользовательская строка].
 Загрузите в ориентации
 [ориентация]. 115
 имеющиеся внутренние
 дополнительные
 устройства 14
 информация о конфигурации
 беспроводная сеть 21
 исключение лотков из
 цепочки связи 36

использование
 Помощник по настройке
 беспроводной сети 24
 использование встроенного
 веб-сервера 12
 использование планирования
 режимов питания 86
 использование утилиты
 настройки беспроводной
 сети 23

К

кабели
 Ethernet 18
 параллельный 18
 порт USB 18
 карточки
 загрузка, многоцелевое
 устройство подачи 32
 советы 41
 картридж
 замена 91
 количество оставшихся
 страниц
 предполагаемое 90
 конверты
 загрузка, многоцелевое
 устройство подачи 32
 советы по использованию 42
 конфигурации
 принтер 10
 конфигурации принтера
 базовая модель 10
 Укомплектованная
 модель 10
 конфиденциальные данные
 сведения по обеспечению
 безопасности 88
 корпус принтера
 чистка 89

М

Мало памяти, без
 "Сохранение ресурсов"
 [35] 120
 меню
 AppleTalk 66
 IPv6 65
 PostScript 79
 TCP/IP 64
 XPS 79

- Активная сетевая плата 62
Беспроводная связь 66
в программе настроек
локального принтера 13
Выходная обработка 76
Журнал проверки
безопасности 69
загрузка бумаги 59
Замена форматов 55
Качество 78
Меню настройки SMTP 68
Настройка 75
Настройка МУП 55
Отчеты 61
Плотность бумаги 57
Пользовательские типы 60
Сетевая плата 63
Сетевые отчеты 63
Сеть [x] 62
Служебные 79
список 52
Стандартная сеть 62
Стандартный USB 67
Универсальная настройка 60
Установка даты и
времени 70
Устройство подачи по
умолчанию 52
Фактура бумаги 56
Формат и тип бумаги 53
Эмуляция PCL 80
меню "IPv6" 65
меню "PostScript" 79
Меню "TCP/IP" 64
меню "Активная сетевая
плата" 62
меню "Беспроводная
связь" 66
Меню "Журнал проверки
безопасности" 69
меню "Загрузка бумаги" 59
Меню "Замена форматов" 55
Меню "Качество" 78
Меню "Конфигурация
МУП" 55
Меню "Отчеты" 61
меню "Оформление" 76
Меню "Плотность бумаги" 57
Меню "Пользовательские
типы" 60
Меню "Сетевая плата" 63
меню "Сетевые отчеты" 63
- Меню "Служебные" 79
меню "Стандартная сеть" 62
меню "Стандартный USB" 67
меню "Универсальная
настройка" 60
Меню "Устройство подачи по
умолчанию" 52
меню "Фактура бумаги" 56
Меню "Формат и тип
бумаги" 53
меню "Эмуляция PCL" 80
Меню "Сеть [x]" 62
Меню "Установка даты и
времени" 70
меню AppleTalk 66
меню XPS 79
меню настройки 75
Меню настройки SMTP 68
Метод личного
идентификационного номера
использование 22
метод настройки кнопки
использование 22
Много лотков. Удалите
некоторые. [58] 124
многоцелевое устройство
подачи
загрузка 32
мобильное устройство
печать 49, 50
- Н**
на изображениях появляются
повторяющиеся дефекты 144
на страницах видны
повторяющиеся вертикальные
линии 150
на страницах видны
повторяющиеся
горизонтальные линии 149
назначение пользовательских
типов бумаги 37
нарушение
заявление 87
настройка
несколько принтеров 99
уведомления о расходных
материалах, картридж с
тонером 98
уведомления о расходных
материалах,
формирователь
изображения 98
настройка Ethernet
подготовка к 21
настройка беспроводной сети
использование встроенного
веб-сервера 24
настройка времени ожидания
гибернации 85
настройка плотности
тонера 48
настройка пользовательских
типов бумаги 36
настройка спящего режима 84
настройка уведомлений о
расходных материалах 98
настройки для заботы об
экологии
Eco-Mode 84
Время в режиме
гибернации 85
Планирование режимов
питания 86
настройки для защиты
экологии
Eco-Mode 84
Время в режиме
гибернации 85
Планирование режимов
питания 86
Спящий режим 84
Невозм. дефраг. флэш-пам.
[37] 114
невозможно открыть
встроенный веб-сервер 155
Невозможно разобрать по
копиям большой документ
[37] 114
недопустимая бумага 39
Недостаточно формирователя
изображения [84.xu] 117
Неиспр. флэш-память [51] 117
неоднородное качество
печати 142
неполадки принтера,
устранение основных 124
неравномерная плотность
печати 154
Низкий уровень тонера в
картридже [88.xu] 114

О

отмена задания на печать
с компьютера 51
с помощью панели
управления принтера 51
отчеты
просмотр 98
Очень низкий уровень
картриджа, осталось
примерно [x] страниц
[88.ху] 115
Очень низкий уровень
формирователя изображения,
осталось примерно [x] страниц
[84.ху] 117
очистка энергозависимой
памяти 88
очистка энергонезависимой
памяти 88
Ошибка сети, порт [x] [54] 120
Ошибка сети, стандартный
порт [54] 120

П

память
типы установленных в
принтере 87
панель управления принтера
заводские настройки,
восстановление 100
использование 11
кнопки 11
Свет кнопки перехода в
спящий режим 12
световой индикатор 11, 12
панель управления, принтер
использование 11
кнопки 11
Свет кнопки перехода в
спящий режим 12
световой индикатор 11, 12
Паралл. порт откл. [56] 122
параллельный порт 18
параметр
Адрес TCP/IP 64
тип бумаги 26
формат бумаги 26
формат бумаги Universal 27
параметры меню
загрузка в несколько
принтеров 99

параметры режима Eco-
Mode 84
параметры экономии
Eco-Mode 84
Время в режиме
гибернации 85
Планирование режимов
питания 86
Спящий режим 84
Перезапуск принтера
Проверьте последнее
задание 122
перемещение принтера 9, 95
Переполнение памяти [38] 120
печать
из ОС Windows 48
с компьютера Macintosh 48
с мобильного устройства с
помощью AirPrint 49
с мобильного устройства с
помощью решения Dell
Mobile для печати с
мобильных устройств 50
список образцов
шрифтов 50
страница параметров
меню 25
страница сетевых
параметров 25
Печать Dell Mobile
использование 50
печать документа 48
Планирование режимов
питания
использование 86
плотность тонера
настройка 48
Повторно установите
отсутствующий или не
отвечающий картридж
[31.ху] 123
Повторно установите
отсутствующий или не
отвечающий формирователь
изображения [31.ху] 123
подготовка к настройке
принтера в сети Ethernet 21
поддерживаемые типы и
плотность бумаги 46
поддерживаемые форматы
бумаги 44

подключение к беспроводной
сети
использование встроенного
веб-сервера 24
использование метода PIN-
кода 22
использование метода
настройки кнопки (PBC) 22
подключение кабелей 18
поиск дополнительных
сведений о принтере 7
пользовательский тип бумаги
назначение 37
настройка 36
Помощник по настройке
беспроводной сети
использование 24
порт Ethernet 18
Порт USB 18
предотвращение замятий 44
предотвращение замятия
бумаги 102
принтер 19
выбор места 9
конфигурации 10
минимальные зазоры 9
перемещение 9, 95
транспортировка 96
принтер при печати выдает
пустые страницы 137
проверка принтера, не
отвечающего на запросы 124
проверка состояния
компонентов и расходных
материалов 89
Программа заказа расходных
материалов
заказ расходных
материалов 90
программное обеспечение
Программа вывода
сообщений о состоянии
принтера 97
Программа заказа расходных
материалов 90
Центр контроля
состояния 97
прозрачные пленки
загрузка, многоцелевое
устройство подачи 32
советы 43

просмотр
отчеты 98
публикации
источник 7

Р

расходных материалов
заказ 90
проверка состояния 89
хранение 90

С

сведения о принтере
источник 7
сведения по технике
безопасности 5, 6
связывание лотков 36
секретный замок 87
сеть Ethernet
подготовка к настройке
принтера в сети Ethernet 21
системная плата
доступ 14
советы
карточки 41
печать на этикетках 42
по использованию
конвертов 42
прозрачные пленки 43
фирменный бланк 43
советы по использованию
конвертов 42
создание PIN-кода для панели
управления принтера 100
сообщения о состоянии
бумаги
Замятие, выдвиньте лоток 1.
Нажмите на синий клапан.
[23y.xx] 110
сообщения принтера
Non-Dell [тип расходного
материала], см.
Руководство пользователя
[33.xu] 121
Бумага слишком короткая
[34] 121
Возможна ошибка печати
сложных страниц [39] 116
Выходной лоток полон.
Удалите бумагу. 114

Загрузите [имя
пользовательского типа] в
[источник бумаги] с
загрузкой [ориентация] 117
Загрузите [пользовательская
строка] в [источник бумаги]
с загрузкой
[ориентация] 118
Загрузите [размер бумаги] с
загрузкой [ориентация] в
[источник бумаги] 118
Загрузите [тип бумаги]
[размер бумаги] в [источник
бумаги] с загрузкой
[ориентация] 118
Загрузите в МУП [тип бумаги]
[размер бумаги] с загрузкой
[ориентация]. 119
Загрузите в МУП с [имя
пользовательского типа] с
загрузкой [ориентация] 119
Загрузите в МУП с
[пользовательская строка] с
загрузкой [ориентация] 119
Загрузите в МУП с [размер
бумаги] с загрузкой
[ориентация] 119
Заданий порт USB отключен
[56] 122
Заканчивается
формирователь
изображения [84.xu] 117
Закройте переднюю
дверцу 116
Замените [источник бумаги]
на [тип бумаги] [формат
бумаги]. Загрузите в
ориентации
[ориентация]. 116
Замените [источник бумаги]
на бумагу [формат бумаги].
Загрузите в ориентации
[ориентация]. 115
Замените картридж,
несоответствие региона
принтера [42.xu] 122
Замените картридж,
осталось примерно 0
страниц [88.xu] 122
Замените
неподдерживаемый
картридж [32.xu] 123

Замените
неподдерживаемый
формирователь
изображения [32.xu] 123
Замените формирователь
изображения, осталось
примерно 0 страниц
[84.xu] 122
Замятие, задняя дверца
[20y.xx] 108
Замятие, лоток [x]
[24y.xx] 111
Замятие, МУП [250.xx] 112
Замятие, передняя дверца
[20y.xx] 105
Замятие, стандартный лоток
[20y.xx] 109
Измените [источник бумаги]
на [имя пользовательского
типа]. Загрузите в
ориентации
[ориентация]. 115
Измените [источник бумаги]
на [пользовательская
строка]. Загрузите в
ориентации
[ориентация]. 115
Мало памяти, без
"Сохранение ресурсов"
[35] 120
Много лотков. Удалите
некоторые. [58] 124
Невозм. дефраг. флэш-пам.
[37] 114
Невозможно разобрать по
копиям большой документ
[37] 114
Недостаточно
формирователя
изображения [84.xu] 117
Неиспр. флэш-память
[51] 117
Низкий уровень тонера в
картридже [88.xu] 114
Очень низкий уровень
картриджа, осталось
примерно [x] страниц
[88.xu] 115
Очень низкий уровень
формирователя
изображения, осталось

примерно [x] страниц [84.ху] 117
 Ошибка сети, порт [x] [54] 120
 Ошибка сети, стандартный порт [54] 120
 Паралл. порт откл. [56] 122
 Перезапуск принтера
 Проверьте последнее задание 122
 Переполнение памяти [38] 120
 Повторно установите отсутствующий или не отвечающий картридж [31.ху] 123
 Повторно установите отсутствующий или не отвечающий формирователь изображения [31.ху] 123
 Тонер в картридже почти закончился [88.ху] 114
 управление 97
 Установите лоток [x] 117
 Флэш-пам. полн. [52] 116
 Флэш-память неформат. [53] 116
 список меню 52
 список образцов шрифтов, печать 50
 Спящий режим
 настройка 84
 стандартный выходной лоток, использование 27
 стандартный лоток
 загрузка 28
 страница параметров меню
 печать 25
 страница сетевых параметров
 печать 25

Т

тип бумаги
 параметр 26
 типы бумаги
 зона загрузки 46
 поддерживаемые
 принтером 46
 поддержка двусторонней
 печати 46

Тонер в картридже почти закончился [88.ху] 114
 Транспортировка принтера 96

У

уведомления о расходных материалах
 настройка 98
 удаленная панель управления
 использование встроенного веб-сервера 98
 упор для бумаги,
 использование 27
 управление сообщениями
 принтера 97
 Установите лоток [x] 117
 установка
 дополнительный лоток 17
 установка дополнительного лотка 17
 установка дополнительной платы 15
 установка дополнительных аппаратных модулей
 драйвер печати 20
 установка принтера 19
 установка программного обеспечения
 Утилита настройки
 локального принтера 20
 устранение неполадок
 невозможно открыть
 встроенный веб-сервер 155
 обращение в службу
 технической
 поддержки 156
 проверка принтера, не
 отвечающего на
 запросы 124
 устранение основных
 неполадок принтера 124
 устранение неполадок
 дисплея
 на дисплее принтера
 отсутствует
 изображение 126
 устранение неполадок печати
 возникают
 незапланированные
 разрывы страниц 135
 задания не
 распечатываются 131

замятые страницы повторно не распечатываются 130
 не работает функция
 связывания лотков 134
 неверные поля на
 распечатываемых
 изображениях 141
 печать задания выполняется
 медленнее, чем
 ожидалось 132
 печать на бумаге
 неподходящего типа 133
 печать с подачей из
 неподходящего лотка 133
 При печати больших заданий
 не выполняется разбор по
 копиям 134
 распечатываются ошибочные
 символы 134
 скорость печати
 снижается 132
 скручивание бумаги 142
 частые замятия бумаги 129
 устранение неполадок подачи
 бумаги
 сообщение продолжает
 отображаться после
 устранения замятия 130
 устранение неполадок,
 дисплей
 на дисплее принтера
 отсутствует
 изображение 126
 устранение неполадок,
 дополнительные устройства
 принтера
 внутреннее дополнительное
 устройство не
 определяется 127
 проблемы с лотком 128
 устранение неполадок,
 качество печати
 белые полосы на
 странице 153
 на изображениях появляются
 повторяющиеся
 дефекты 144
 на распечатываемых
 изображениях появляются
 пятна тонера 154

на страницах видны
горизонтальные
пропуски 152
на страницах видны
повторяющиеся
горизонтальные линии 149
неоднородное качество
печати 142
неравномерная плотность
печати 154
низкое качество печати на
прозрачных пленках 149
обрезанные страницы или
изображения 138
печать выполняется с
перекосом 147
повторяющиеся
вертикальные линии 150
при печати на изображении
появляется некоторый
оттенок 139
принтер при печати выдает
страницы сплошного
черного цвета 148
пустые страницы 137
серый фон на
распечатываемых
изображениях 140
символы распечатываются с
зубчатыми краями 136
слишком светлая печать 146
слишком темная печать 144
стирается тонер 154
устранение неполадок,
печать
возникают
незапланированные
разрывы страниц 135
задания не
распечатываются 131
замятые страницы повторно
не распечатываются 130
не работает функция
связывания лотков 134
неверные поля на
распечатываемых
изображениях 141
печать задания выполняется
медленнее, чем
ожидалось 132
печать на бумаге
неподходящего типа 133

печать с подачей из
неподходящего лотка 133
При печати больших заданий
не выполняется разбор по
копиям 134
распечатываются ошибочные
символы 134
скорость печати
снижается 132
скручивание бумаги 142
частые заматия бумаги 129
устранение неполадок, подача
бумаги
сообщение продолжает
отображаться после
устранения заматия 130
устранение неполадок,
связанных с дополнительными
устройствами принтера
внутреннее дополнительное
устройство не
определяется 127
проблемы с лотком 128
устранение неполадок,
связанных с качеством
печати
белые полосы 153
на изображениях появляются
повторяющиеся
дефекты 144
на распечатываемых
изображениях появляются
пятна тонера 154
на страницах видны
горизонтальные
пропуски 152
на страницах видны
повторяющиеся
горизонтальные линии 149
неоднородное качество
печати 142
неравномерная плотность
печати 154
низкое качество печати на
прозрачных пленках 149
обрезанные страницы или
изображения 138
печать выполняется с
перекосом 147
повторяющиеся
вертикальные линии 150

при печати на изображении
появляется некоторый
оттенок 139
принтер при печати выдает
страницы сплошного
черного цвета 148
пустые страницы 137
серый фон на
распечатываемых
изображениях 140
символы распечатываются с
зубчатыми краями 136
слишком светлая печать 146
слишком темная печать 144
стирается тонер 154
утилизация
Продукция Dell 86
Утилита настройки
беспроводной сети
использование 23
Утилита настройки
локального принтера
использование 13
установка 20

Ф

фирменный бланк
загрузка, многоцелевое
устройство подачи 32
советы по использованию 43
Флэш-пам. полн. [52] 116
Флэш-память неформат.
[53] 116
формат бумаги
параметр 26
формат бумаги Universal
параметр 27
форматы бумаги
поддерживаемые
принтером 44

Х

хранение
бумага 44
расходных материалов 90

Ц

Центр контроля состояния
доступ 97

Ч

чистка

корпус принтера 89

чистка принтера 89

Э

энергозависимая память 87

очистка 88

энергонезависимая память 87

очистка 88

этикетки, бумага

советы по использованию 42